

**Conducta**





**Conducta**

Sanitarräume

**Conducta** 00

**ALLES FÜR IHREN EVENT.  
ALLES VON CONDUCTA.**

# INHALTSVERZEICHNIS

	<b>DAS IST CONDECTA</b>	<b>4</b>
	<b>UNSER SERVICE</b>	<b>6</b>
	<b>SANITÄRSYSTEME</b>	<b>8</b>
	Toilettenkabinen by MobiToil	10
	Toiletten- und Duschcontainer	16
	Toiletten- und Duschwagen	28
	VIP-Sanitäreanlagen	34
	Lavabosysteme	36
	Abwassertanks	40
	Zubehör	42
	<b>RAUMSYSTEME/CONTAINER</b>	<b>44</b>
	Mobile Räume und Bürocontainer	46
	Kassenhäuser und Kioskcontainer	50
	Modulgebäude	54
	Lager- und Materialcontainer	56
	Zubehör und Ausstattung	58
	<b>ABSPERRSYSTEME</b>	<b>68</b>
	Zäune, Abschränkungen und Eingangstore	70
	Zubehör Mobilzäune	74
	Bühngitter und Eingangsschleusen	76
	<b>BODENSCHUTZSYSTEME</b>	<b>78</b>
	Bodenabdeckungen	80
	Kabel- und Schlauchbrücken	84
	<b>SIGNALISATIONEN</b>	<b>86</b>
	<b>ELEKTRO</b>	<b>94</b>
	Stromverteiler	
	Baselight Lichtmast	





# DAS IST CONDECTA

Massgeschneiderte mobile Lösungen für alle Ansprüche, ein ausgezeichneter Service und der Kunde im Mittelpunkt. Das ist Condecta.



Der Erfolg eines Events steht und fällt mit der Organisation. Das wissen alle, die schon einmal bei der Planung und Durchführung einer Veranstaltung mitgeholfen haben. Es beginnt bei der Signalisation, dem Parkplatz, der Absicherung des Geländes, geht weiter mit dem Einlasssystem und dem Leiten der Besucherströme und reicht bis zu den sanitären Einrichtungen und der Infrastruktur für das Catering.

Für das alles hat Condecta eine Lösung bereit. Als führendes Unternehmen für temporär einsetzbare Raumsysteme, Hygiene- und Sicherheitsvorrichtungen in der Schweiz führen wir eine umfangreiche Palette an Produkten für mobile Lösungen. Von Bodenbefestigungen über Absperrgitter, Besucherleitsysteme, Kasenhäuser bis zu mobilen Sanitärösungen bieten wir alles aus einer Hand.

Profitieren Sie nicht nur von unserem breiten Produktsortiment, sondern auch von unserer Kompetenz und Erfahrung in der Planung. Wir wissen, wie die Infrastruktur am besten konfiguriert wird, damit sie den jeweiligen Bedürfnissen gerecht wird, und ob allfällige baurechtliche Anforderungen zu berücksichtigen sind. Denn die Kundenbedürfnisse sind stets in unserem Fokus.

Wir begleiten Sie auf Wunsch von der Planung über den Aufbau bis zur Reinigung und zum Abbau. Professionell, kompetent und flexibel. Während des Betriebs warten wir die Anlage: Insbesondere sanitäre Einrichtungen müssen regelmässig gereinigt werden, damit der hohe Standard gewährleistet werden kann. Darauf legen wir grossen Wert.



# UNSER SERVICE FÜR SIE



## BERATUNG UND PLANUNG

Kompetent, praxiserfahren und massgeschneidert – unser Kundendienst setzt in jeder Hinsicht neue Massstäbe. Wenn gewünscht, helfen wir bereits bei der Planung und der Ausarbeitung des Konzepts. Wir organisieren, erstellen Grundrisse und Pläne, führen Machbarkeitsstudien durch und beraten Sie in allen technischen Fragen.



## SCHNELLE LIEFERUNG

Dank unserer 13 Standorte in der Schweiz sind wir immer schnell dort, wo man uns braucht. Das umfangreiche Mietlager und unser flexibler und effizienter Mietservice garantieren eine hohe Verfügbarkeit und eine schnelle Lieferung.



## TRANSPORT UND MONTAGE

Unsere Mitarbeitenden kümmern sich um den Transport und sorgen dafür, dass alles korrekt aufgestellt ist und rechtzeitig für den Betrieb bereitsteht. Wenn während des Betriebs Ersatzteile benötigt werden oder eine Reparatur erforderlich ist, erhalten Sie unkomplizierte Unterstützung, ohne Wenn und Aber.



## TOILETTEN-FULL-SERVICE

Der Toiletten-Full-Service von Condecta setzt neue Standards. Das Serviceintervall ist frei wählbar, abgestimmt auf Ihre Ansprüche. Neben der fachgerechten Entsorgung bieten wir einen Top-Reinigungsservice und periodische Funktionskontrollen.



## INDIVIDUELLES KOMPLETTPAKET

Wir schnüren für Sie ein auf Ihren Event abgestimmtes Komplettpaket. Von der Bodenabdeckung über das Kassenhaus bis zur Sanitäreanlage. Von der Montage über die Wartung bis zur Entsorgung.



## SERVICE-HOTLINE

Sie wünschen eine Offerte oder haben Fragen?  
Unsere Service-Hotline ist gerne für Sie da: **+41 52 234 51 51**



**Condecta**

8409 Winterthur, Telefon +41 (0)52 234 51 51, info@condecta.ch, www.condecta.ch  
1040 Echallens, Telephone +41 (0)21 886 34 00, contact@condecta.ch, www.condecta.ch



# SANITÄRSYSTEME

Unser umfassendes Sortiment an mobilen Sanitärsystemen für alle Ansprüche. Sie bestimmen den Ort, wir liefern prompt und kümmern uns um alles.

Conducta führt ein breites Sortiment an Sanitärsystemen für kleine und grosse Veranstaltungen. Dieses umfasst Toilettenkabinen, Urinale, Lavabosysteme, Toiletten- und Duschcontainer, Toiletten- und Duschwagen sowie VIP-Sanitäreinrichtungen. Wir unterstützen Sie gerne bei der Planung, denn dank unserer grossen Praxiserfahrung wissen wir, worauf es zu achten gilt, damit die Kapazität richtig ausgelegt ist und die Sanitäreinrichtungen richtig positioniert werden, damit sie gut erreichbar sind.

Selbstverständlich sind wir auch für das Zubehör besorgt und liefern die Abwassertanks und Pumpsysteme, wenn am Ort Ihrer Veranstaltung kein Anschluss an das öffentliche Abwassersystem möglich ist. Regelmässige Funktionskontrollen und unser zuverlässiger Auffüll- und Reinigungsservice sorgen für einen reibungslosen Betrieb. Und sollte trotzdem ein Problem auftauchen, ist unser Pikettendienst auch am Wochenende für Sie da.

## MÖGLICHE ANWENDUNGSGEBIETE

- 🎪 Festivals/Konzerte
- 🏟️ Sportveranstaltungen
- 🎪 Messen
- 🏠 Grossveranstaltungen
- 👔 Privat- und Firmenanlässe
- ★ VIP-Lösungen

## SERVICES

- 🧽 Reinigungsservice mit Hochdruckreiniger
- ♻️ Entsorgung der Abwässer
- 📄 Auffüllen von Toilettenpapier
- 🧴 Auffüllen von Handreinigungsmittel
- ✅ Regelmässige Qualitätschecks
- 📅 Beratung und Planung
- 🚚 Transport und Montage
- 📞 Pikett-Telefon am Wochenende

# TOILETTENKABINEN BY **MobiToil**



Unsere Toilettenkabinen und Urinale sind besonders flexibel und für Festivalveranstaltungen ideal, da die Platzierung dank ihrer Mobilität auf das Gelände abgestimmt werden kann. Die einfach transportierbaren WC-Kabinen sind in den Ausführungen «Basic Event» und «Comfort Event» erhältlich. Beide verfügen über ein integriertes Urinal, eine Handwaschstation und eine Türverriegelung mit Besetztanzeige. Auch eine rollstuhlgängige, mobile IV-Toilette ist verfügbar.

Für grosse Festivals hat sich die Installation von zusätzlichen Urinalen bewährt. Diese gibt es als Kabinen und freistehende Urinale und Urinalrinnen in verschiedenen Ausführungen. Alle Urinale können an einen Abwassertank oder an die Kanalisation angeschlossen werden. Eine Ausnahme bildet die MobiToil-Urinalrinne, für die eine Anschlussmöglichkeit an die öffentliche Kanalisation nötig ist.

## MOBITOIL BASIC EVENT ARMAL



### TECHNISCHE DATEN

Artikelnr.	EVE-ARM-RNT
Masse	1.05 x 1.05 m
Höhe	2.33 m
Gewicht	76 kg (leer)
Tank	Grosser 210-l-Tank
Transport	Palettlitauglich

### AUSSTATTUNG

- Integriertes Urinal
- Toilette mit WC-Ring und -Deckel
- Grosser abgeschlossener Papierspender
- Handdesinfektionsgel
- Türverriegelung inkl. Besetztanzeige

### OPTIONAL

- Schloss
- Heizung
- Licht



## MOBITOIL COMFORT EVENT



### TECHNISCHE DATEN

Artikelnr.	EVE-COMF-RNT
Masse	1.10 x 1.20 m
Höhe	2.27 m
Gewicht	80 kg (leer)
Tank	110 l Frischwasser, 165 l Abwasser
Transport	Palettlitauglich

### AUSSTATTUNG

- Integriertes Urinal
- Toilette mit Wasserspülung (ohne Anschluss)
- Smart-One-Papierspender
- Handwaschbecken
- Trockenhandseife
- Handdesinfektionsgel
- Türverriegelung inkl. Besetztanzeige

### OPTIONAL

- Schloss
- Heizung
- Licht



## MOBITOIL IV-TOILETTE

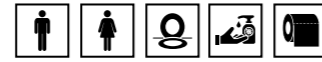

### TECHNISCHE DATEN

Artikelnr.	EVE-ESPA-IV-RNT
Masse	2.00 x 2.00 m
Höhe	2.30 m
Gewicht	150 kg (leer)
Tank	Grosser 250-l-Tank
Transport	Wird auf Anhänger angeliefert, 4 Tragegriffe

### AUSSTATTUNG

- Toilette mit WC-Ring und -Deckel
- Grosser abgeschlossener Papierspender
- Handdesinfektionsgel
- Türverriegelung inkl. Besetztanzeige

### OPTIONAL

- Schloss
- Heizung
- Licht



## MOBITOIL URINALRAUM



### TECHNISCHE DATEN

Artikelnr.	EVE-ESPA-PI-RNT
Masse	2.00 x 2.00 m
Höhe	2.30 m
Gewicht	150 kg (leer)
Tank	2 x 300 l
Transport	Wird auf Anhänger angeliefert, 4 Tragegriffe

### AUSSTATTUNG

- 2 Urinalrinnen
- Sichtschutz
- Handdesinfektionsgel
- Rutschfester Bodenbelag

### OPTIONAL

- Licht

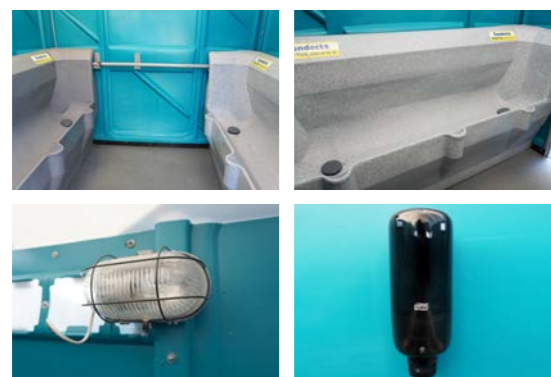

## MOBITOIL URINAL



### TECHNISCHE DATEN

Artikelnr.	EVE-URI-STA-RNT
Masse	1.15 x 1.15 m
Höhe	2.00 m
Gewicht	85 kg (leer)
Tank	Grosser 450-l-Tank
Transport	Kann mit Kranhaken ausgestattet werden, palettrollitauglich

### AUSSTATTUNG

- 4 Urinale
- Sichtschutz
- Rutschfester Bodenbelag
- Spezielle Geruchsverschlüsse

### OPTIONAL

- Anschliessbar an Kanalisation



## MOBITOIL URINALRINNE



### TECHNISCHE DATEN

Artikelnr.	EVE-URI-RI-RNT
Masse	2.28 x 2.00 m
Höhe	70 cm
Urinalrinne	45 kg
Gewicht	75 mm
Ablauf	Anschluss an die Kanalisation nötig

### AUSSTATTUNG

- 8 Urinale
- Sichtschutz
- 2 Seitenpanels, 2,0 m hoch
- Plane grau



## URINALRINNE CHROMSTAHL



### TECHNISCHE DATEN

Artikelnr.	SAN-URINAL
Länge	2.40 m

### AUSSTATTUNG

- ✦ Chromstahl
- ☐ Zur Befestigung an mobilen Zäunen
- ≡ Kann an einen Abwassertank oder direkt an die Kanalisation angeschlossen werden

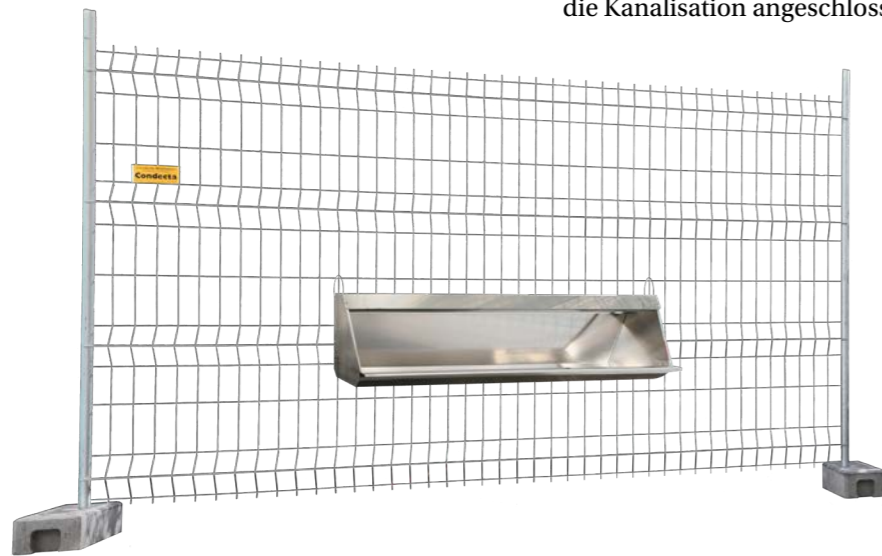

## URINALRINNE KUNSTSTOFF



### TECHNISCHE DATEN

Artikelnr.	EVE-URI-TRO-RNT
Länge	2.00 m

### AUSSTATTUNG

- Kunststoff
- ☐ Nicht zur Befestigung an mobilen Zäunen
- ≡ Kann an einen Abwassertank (240 l) oder direkt an die Kanalisation angeschlossen werden

# TOILETTEN-FULL-SERVICE VON CONDECTA

Der Toiletten-Full-Service von Condecta ist konkurrenzlos und setzt neue Standards. Die Intervalle sind individuell wählbar; sie reichen von mehrmals täglich über täglich, mehrmals pro Woche bis wöchentlich.

Der Service umfasst nicht nur die gründliche Reinigung. Auch die Füllstände werden kontrolliert und Wasser, Papier und Seife werden nachgefüllt. Jede Kabine wird zudem einer Flächen-desinfektion gemäss Empfehlungen der SUVA und des BAG unterzogen. Für rundum saubere und hygienisch einwandfreie Toilettenkabinen.



### UNSERE SERVICE-EMPFEHLUNG FÜR IHREN EVENT

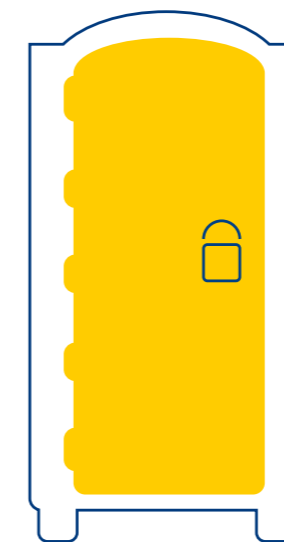

Anzahl Gäste (50/50)	Anzahl Kabinen Event 6 Stunden	Anzahl Kabinen Event 12 Stunden
1 – 249	2	3
250 – 499	3	5
500 – 999	6	9
1'000 – 1'999	12	18
2'000 – 5'000	25 – 50	38 – 75
5'000 – 9'999	63 – 113	95 – 170
10'000 – 14'999	125 – 156	188 – 234
15'000 – 20'000	188 – 250	282 – 375

Kann die Kabinenanzahl aus Platzmangel nicht eingehalten werden, empfehlen wir, das Reinigungsintervall nach oben anzupassen.

Für weitere Informationen kontaktieren Sie unsere Service-Hotline: 0800 88 00 30



# TOILETTEN- UND DUSCHCONTAINER



Die komfortablen Toilettencontainer verfügen über eine Toilette und ein Lavabo und sind auch für anspruchsvolle Gäste geeignet. Die Modelle mit zusätzlicher Dusche sind ideal für mehrtägige Events oder auch für Sportanlässe.

Wer Anlässe für anspruchsvollere oder auch ältere Besucherinnen und Besucher plant, entscheidet sich für die Toilettenkabinen. Mit einem richtigen WC und einem kleinen Waschbecken fühlen sich Ihre Gäste fast wie zu Hause. In der grossen Auswahl an verschiedenen Kombinationen und Ausstattungen ist bestimmt auch das richtige Modell für Ihren Anlass vorhanden. Je nach gegebener Infrastruktur auf Ihrem Fest-

platz wählen Sie eine Version mit Wasser- und/oder Abwassertank, oder die Container werden an die vorhandene Wasser- und Abwasserversorgung angeschlossen. Für die kalte Jahreszeit sind auch Modelle mit Heizung verfügbar. Selbstverständlich profitieren Sie auch für diese Sanitärkabinen vom beliebten Condicta Full-Service. Wir kümmern uns um den Transport und die Montage, richten alles für Sie ein, machen die Reinigung, kontrollieren die Füllstände und führen Funktionstests durch. Nach gewohnter Condicta Manier «Alles aus einer Hand».







## EINZELTOILETTENCONTAINER MODELL TK 11 T



### TECHNISCHE DATEN

Artikelnr.	TK11T-MB
Aussenmasse	1.21 x 1.21 m
Raumhöhe	1.93 m
Aussenhöhe	2.51 m
Gewicht	ca. 300 kg
Stromanschluss	CEE 230 V
Frischwassertank	60 l
Abwassertank	250 l

### AUSSTATTUNG

-  1 Trichter klosett mit Frischwassertank, Fusspumpe und Spülung
-  WC-Papier-Halter, Handtuch- und Seifenspender
-  1 Waschbecken mit Frischwassertank und Fusspumpe
-  Fenster in Türe
-  Wasseranschluss
-  Abwassertank
-  Elektroinstallation und Frostwächter







## EINZELTOILETTENCONTAINER MODELL TK 12



### TECHNISCHE DATEN

Artikelnr.	TK12
Aussenmasse	1.18 x 1.18 m
Raumhöhe	2.20 m
Aussenhöhe	2.51 m
Gewicht	ca. 250 kg
Stromanschluss	CEE 230 V
Frischwasseranschluss	1/2"
Abwasseranschluss	110 mm

### AUSSTATTUNG

-  1 WC
-  WC-Papier-Halter, Handtuch- und Seifenspender, Papierkorb
-  1 Waschbecken
-  Fenster in Türe
-  Wasseranschluss
-  Elektroinstallation und Frostwächter
-  Papierkorb

### OPTIONAL

Warmwasser

TK12WW

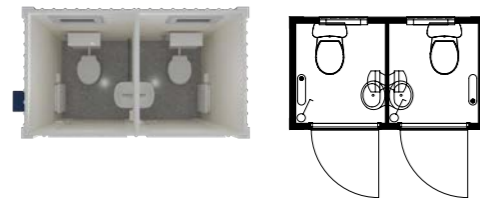
**DOPPELTOILETTENCONTAINER** MODELL TK 24**TECHNISCHE DATEN**

Artikelnr.	TK24-TE
Aussenmasse	2.43 x 1.40 m
Raumhöhe	2.34 m
Aussenhöhe	2.60 m
Gewicht	ca. 780 kg
Stromanschluss	CEE 16 A
Frischwasseranschluss	1 "
Abwasseranschluss	110 mm

**AUSSTATTUNG**

- 2 WC-Kabinen
- WC-Papier-Halter, Handtuch- und Seifenspender, Papierkorb
- 2 Waschbecken, Kaltwasser
- 2 Sanitärerfenster
- Wasseranschluss
- Elektroinstallation und Frostwächter

**OPTIONAL**

Warmwasser

TK24WW-TE

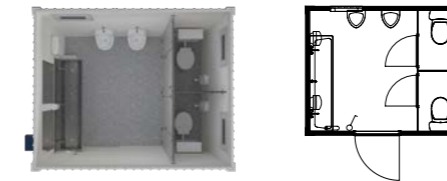
**TOILETTENCONTAINER** MODELL TK 240 WW**TECHNISCHE DATEN**

Artikelnr.	TK240WW-TE
Aussenmasse	3.00 x 2.43 m
Raumhöhe	2.34 m
Aussenhöhe	2.60 m
Gewicht	ca. 1'300 kg
Stromanschluss	CEE 16 A
Frischwasseranschluss	1 "
Abwasseranschluss	110 mm

**AUSSTATTUNG**

- 2 WC-Kabinen
- 2 Urinale
- WC-Papier-Halter, Handtuch- und Seifenspender, Papierkorb
- 3 Waschplätze mit Warmwasser
- 3 Sanitärerfenster
- Wasser- und Abwasseranschluss
- Elektroinstallation und Heizung

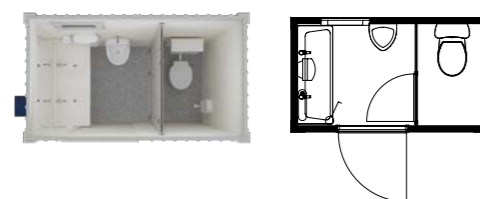
**TOILETTENCONTAINER** MODELL TK 25 WW**TECHNISCHE DATEN**

Artikelnr.	TK25WW-TE
Aussenmasse	2.43 x 1.40 m
Raumhöhe	2.34 m
Aussenhöhe	2.60 m
Gewicht	ca. 750 kg
Stromanschluss	CEE 16 A
Frischwasseranschluss	1 "
Abwasseranschluss	110 mm

**AUSSTATTUNG**

- 1 WC-Kabine
- 1 Urinal
- 1 Waschtisch mit 2 Waschplätzen mit Warmwasser
- WC-Papier-Halter, Handtuch- und Seifenspender, Papierkorb
- 1 Sanitärerfenster
- Wasser- und Abwasseranschluss
- Elektroinstallation und Heizung

**TOILETTEN-/DUSCHCONTAINER** MODELL TK 240 D**TECHNISCHE DATEN**

Artikelnr.	TK240DX / TK240D-TE
Aussenmasse	3.00 x 2.43 m
Raumhöhe	2.34 m
Aussenhöhe	2.60 m
Gewicht	ca. 1'550 kg
Stromanschluss	CEE 32 A
Frischwasseranschluss	1 "
Abwasseranschluss	110 mm

**AUSSTATTUNG**

- 1 WC-Kabine
- 1 Urinal
- WC-Papier-Halter, Handtuch- und Seifenspender, Papierkorb
- 1 Duschkabine
- 1 Waschbecken
- 2 Sanitärerfenster
- Wasser- und Abwasseranschluss
- Boiler 80 l
- Elektroinstallation und Heizung



## TOILETTENCONTAINER D/H MODELL TK 620 AR

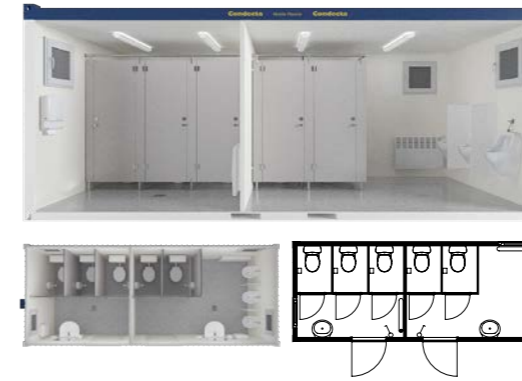

### TECHNISCHE DATEN

Artikelnr.	TK620-AR
Aussenmasse	6.05 x 2.43 m
Raumhöhe	2.33 m
Aussenhöhe	2.60 m
Gewicht	ca. 3'200 kg
Stromanschluss	CEE 32 A
Frischwasseranschluss	1 "
Abwasseranschluss	110 mm

### AUSSTATTUNG

- Toiletten mit Spülkasten
- WC-Papier-Halter, Handtuch- und Seifenspender, Papierkorb
- 3 Sanitärerfenster
- Wasser- und Abwasseranschluss
- Licht mit Schalter
- Heizung
- Spiegel

#### Damen

- 3 WC-Kabinen
- 1 Waschbecken mit Warmwasser

#### Herren

- 3 Urinale
- 2 WC-Kabinen
- 1 Waschbecken mit Warmwasser

## TOILETTENCONTAINER MODELL TK 250 WW

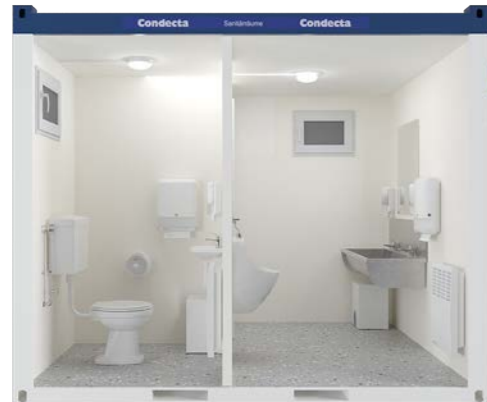

### TECHNISCHE DATEN

Artikelnr.	TK250WW-TE
Aussenmasse	3.00 x 2.43 m
Raumhöhe	2.34 m
Aussenhöhe	2.60 m
Gewicht	ca. 1'300 kg
Stromanschluss	CEE 16 A
Frischwasseranschluss	1 "
Abwasseranschluss	110 mm

### AUSSTATTUNG

- 1 WC-Raum mit Waschbecken mit Warmwasser
- 1 WC-Kabine
- 2 Urinale
- 1 Waschtisch mit 2 Waschplätzen mit Warmwasser
- WC-Papier-Halter, Handtuch- und Seifenspender, Papierkorb
- 3 Sanitärerfenster
- Wasser- und Abwasseranschluss
- Elektroinstallation und Heizung

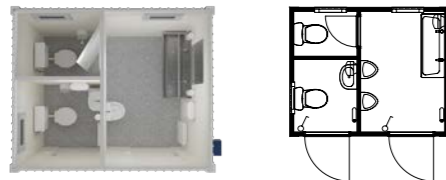

## TOILETTENCONTAINER DAMEN MODELL TK 620 D

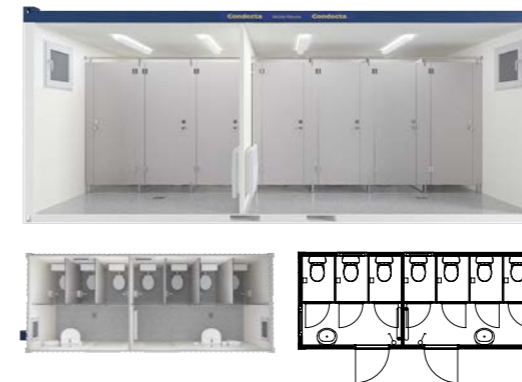

### TECHNISCHE DATEN

Artikelnr.	TK620D
Aussenmasse	6.05 x 2.43 m
Raumhöhe	2.33 m
Aussenhöhe	2.60 m
Gewicht	ca. 3'200 kg
Stromanschluss	CEE 32 A
Frischwasseranschluss	1 "
Abwasseranschluss	110 mm

### AUSSTATTUNG

- Toiletten mit Spülkasten
- WC-Papier-Halter, Handtuch- und Seifenspender, Papierkorb
- 3 Sanitärerfenster
- Wasser- und Abwasseranschluss
- Licht mit Schalter
- Heizung
- Spiegel

#### 1. Raum

- 3 WC-Kabinen
- 1 Waschbecken

#### 2. Raum

- 4 WC-Kabinen
- 1 Waschbecken



## ♿ INVALIDEN-TOILETTE MIT RAMPE MODELL TK 1000 ARX

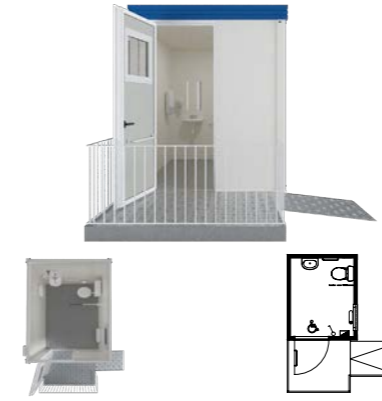

TECHNISCHE DATEN	
Artikelnr.	TK1000-ARX
Aussenmasse	2.00 x 2.43 m
Raumhöhe	2.33 m
Aussenhöhe	2.60 m
Gewicht	ca. 1'200 kg
Stromanschluss	CEE 32 A
Frischwasseranschluss	1 "
Abwasseranschluss	110 mm

- 1 WC
- Haltegriff
- 1 Waschbecken

- AUSSTATTUNG**
- ♿ Toilette mit Spülkasten
  - 🧻 WC-Papier-Halter, Handtuch- und Seifenspender, Papierkorb
  - ♿ Toilettencontainer mit Auffahrrampe
  - 🪟 1 Sanitär Fenster
  - 🚰 Wasser- und Abwasseranschluss
  - ⚡ Elektroinstallation

## TOILETTENCONTAINER HERREN MODELL TK 620 H



TECHNISCHE DATEN	
Artikelnr.	TK620H
Aussenmasse	6.05 x 2.43 m
Raumhöhe	2.33 m
Aussenhöhe	2.60 m
Gewicht	ca. 3'200 kg
Stromanschluss	CEE 32 A
Frischwasseranschluss	1 "
Abwasseranschluss	110 mm

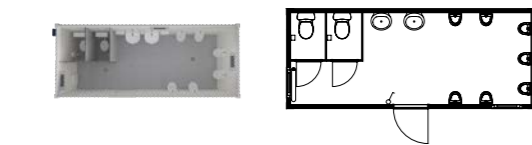

- Herren**
- 2 WC-Kabinen
  - 7 Urinale
  - 2 Waschbecken

- AUSSTATTUNG**
- ♿ Toiletten mit Spülkasten
  - 🧻 WC-Papier-Halter, Handtuch- und Seifenspender, Papierkorb
  - 🪟 2 Sanitär Fenster
  - 🚰 Wasser- und Abwasseranschluss
  - ⚡ Elektroinstallation und Heizung

## ♿ TOILETTENCONTAINER MODELL TK 620 IV



TECHNISCHE DATEN	
Artikelnr.	TK620IV
Aussenmasse	6.05 x 2.43 m
Raumhöhe	2.33 m
Aussenhöhe	2.60 m
Gewicht	ca. 3'200 kg
Stromanschluss	CEE 32 A
Frischwasseranschluss	1 "
Abwasseranschluss	110 mm

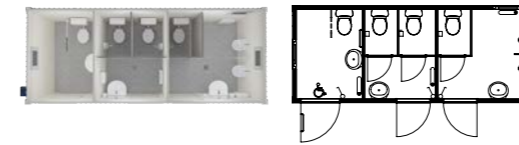

- Damen**
- 1 WC-Kabine
  - 1 Duschkabine
  - 2 Waschbecken
- Herren**
- 1 WC-Kabine
  - 1 Urinal
  - 1 Duschkabine
  - 2 Waschbecken

- AUSSTATTUNG**
- ♿ Toiletten mit Spülkasten
  - 🧻 WC-Papier-Halter, Handtuch- und Seifenspender, Papierkorb
  - 🪟 4 Sanitär Fenster
  - 🔥 Boiler 300 l
  - 🚰 Wasser- und Abwasseranschluss
  - ⚡ Elektroinstallation und Heizung

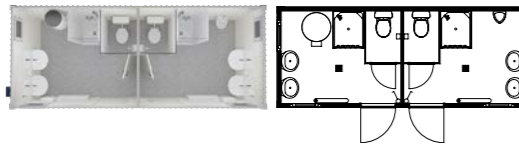
**TOILETTEN- UND DUSCHCONTAINER D/H** MODELL TK 630

- 2 Duschräume mit je 1 Duschkabine
- 2 WC-Kabinen
- 1 Urinal
- 4 Waschbecken

**TECHNISCHE DATEN**

Artikelnr.	TK630
Aussenmasse	6.05 x 2.43 m
Raumhöhe	2.33 m
Aussenhöhe	2.60 m
Gewicht	ca. 3'200 kg
Stromanschluss	CEE 32 A
Frischwasseranschluss	1 "
Abwasseranschluss	110 mm

**AUSSTATTUNG**

- Toiletten mit Spülkasten
- Boiler 300 l
- Handtuchspender, Papierkorb
- 4 Sanitärkipfenster
- Wasser- und Abwasseranschluss
- Elektroinstallation und Heizung

**DUSCHCONTAINER D/H** MODELL TK 640 DH

- 2 Duschräume mit je 3 Duschkabinen

**TECHNISCHE DATEN**

Artikelnr.	TK640DH
Aussenmasse	6.05 x 2.43 m
Raumhöhe	2.33 m
Aussenhöhe	2.60 m
Gewicht	ca. 3'200 kg
Stromanschluss	CEE 32 A
Frischwasseranschluss	1 "
Abwasseranschluss	110 mm

**AUSSTATTUNG**

- 2 Boiler à 400 l
- Handtuchspender, Papierkorb
- 2 Sanitärkipfenster
- Wasser- und Abwasseranschluss
- Elektroinstallation und Heizung

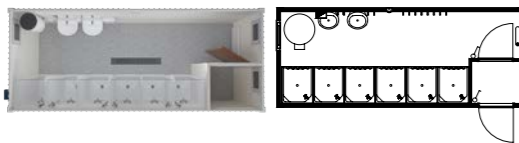
**DUSCHCONTAINER** MODELL TK 640

- 6 Duschkabinen
- 2 Waschbecken

**TECHNISCHE DATEN**

Artikelnr.	TK640
Aussenmasse	6.05 x 2.43 m
Raumhöhe	2.33 m
Aussenhöhe	2.60 m
Gewicht	ca. 3'200 kg
Stromanschluss	CEE 32 A
Frischwasseranschluss	1 "
Abwasseranschluss	110 mm

**AUSSTATTUNG**

- Boiler 400 l
- Handtuchspender, Papierkorb
- Wasser- und Abwasseranschluss
- Elektroinstallation und Heizung

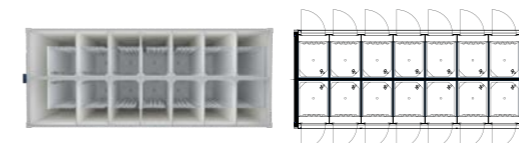
**DUSCHCONTAINER** MODELL TK 640-14

- 14 Einzelduschkabinen

**TECHNISCHE DATEN**

Artikelnr.	TK640-14
Aussenmasse	6.05 x 2.43 m
Raumhöhe	2.33 m
Aussenhöhe	2.60 m
Gewicht	ca. 3'200 kg
Stromanschluss	CEE 32 A
Frischwasseranschluss	1 "
Abwasseranschluss	110 mm

**AUSSTATTUNG**

- Wasser- und Abwasseranschluss
- Elektroinstallation und Heizung

**Für die Warmwassererzeugung wird eine externe Wasserheizzentrale benötigt. Diese kann auf Wunsch durch Condicta organisiert werden.**

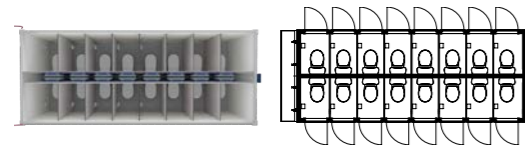
**TOILETTENCONTAINER** MODELL TK 660

- 16 WC-Kabinen

**TECHNISCHE DATEN**

Artikelnr.	TK660
Aussenmasse	6.05 × 2.43 m
Raumhöhe	2.33 m
Aussenhöhe	2.60 m
Gewicht	ca. 3'200 kg
Stromanschluss	230 V
Frischwasseranschluss	1 "
Abwasseranschluss	2 x 110 mm

**AUSSTATTUNG**

- Toiletten mit Spülkasten
- Toilettencontainer für hohe Besucherfrequenz
- Aussenliegende Waschrinne
- Wasser- und Abwasseranschluss
- Elektroinstallation

**TOILETTENCONTAINER HERREN** MODELL TK 660 H

- 2 WC-Kabinen
- 14 Urinale, wasserlos
- 2 Waschbecken

**TECHNISCHE DATEN**

Artikelnr.	TK660H
Aussenmasse	6.05 × 2.43 m
Raumhöhe	2.33 m
Aussenhöhe	2.60 m
Gewicht	ca. 3'200 kg
Stromanschluss	CEE 32 A
Frischwasseranschluss	1 "
Abwasseranschluss	110 mm

**AUSSTATTUNG**

- Toiletten mit Spülkasten
- WC-Papier-Halter, Handtuch- und Seifenspender, Papierkorb
- Toilettencontainer für hohe Besucherfrequenz
- 2 Sanitärerfenster
- Wasser- und Abwasseranschluss
- Elektroinstallation

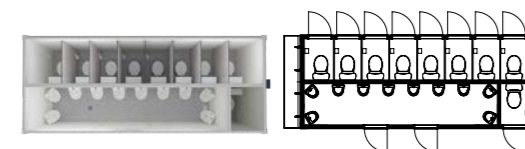
**TOILETTENCONTAINER D/H** MODELL TK 660 DH

- Damen**
- 8 WC-Kabinen

- Herren**
- Urinalraum mit 10 Urinalen, wasserlos
  - 1 WC-Kabine

**TECHNISCHE DATEN**

Artikelnr.	TK660DH
Aussenmasse	6.05 x 2.43 m
Raumhöhe	2.33 m
Aussenhöhe	2.60 m
Gewicht	ca. 3'200 kg
Stromanschluss	230 V
Frischwasseranschluss	1 "
Abwasseranschluss	2 x 110 mm

**AUSSTATTUNG**

- Toiletten mit Spülkasten
- WC-Papier-Halter, Handtuch- und Seifenspender
- Toilettencontainer für hohe Besucherfrequenz
- Aussenliegende Waschrinne
- Wasser- und Abwasseranschluss
- Elektroinstallation

# TOILETTEN- UND DUSCHWAGEN



Unsere Dusch- und Toilettenwagen verbinden Komfort mit grösstmöglicher Flexibilität. Sie sind eine gute Lösung für kurzfristige und kurze Einsätze. Denn der Transport und der Aufbau der mobilen Dusch- und Toilettenwagen geht besonders schnell und unkompliziert.

Dank des tiefen Einstiegs mit Sicherheitsstufen entstehen für Ihre Gäste keine Unannehmlichkeiten. Die qualitativ hochstehende und komfortable Ausstattung macht sie nicht nur für Festivals, sondern auch für Anlässe mit anspruchsvolleren Gästen geeignet.

Zur Auswahl stehen verschiedene Kombinationen und Grössen, mit und ohne Dusche. Wie bei allen anderen Modellen auch, kümmern wir uns um den Transport, den Auf- und Abbau, den Unterhalt und die Reinigung im laufenden Betrieb mit dem gewohnten Condecta Standard.

## TOILETTENWAGEN DAMEN/HERREN

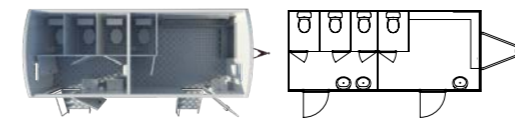

### Damen

- 3 WC-Kabinen
- 2 Waschbecken

### Herren

- 1 WC-Kabine
- 1 Urinalrinne
- 1 Waschbecken

### TECHNISCHE DATEN

Artikelnr.	SAN-WC-Wagen
Aussenmasse	5.50 × 2.50 m
Länge mit Deichsel	7.70 m
Stromanschluss	230 V
Abwasseranschluss	110 mm
Wasserzuleitung	3/4 "

### AUSSTATTUNG

- ① Anschlüsse: hinten links
- ⊖ Kein Drehschemel
- ↔ Mit Tandemachse
- 🚚 Anhängerkupplung
- ⚡ Stromanschluss
- 💡 Beleuchtung
- 🚽 Frisch- und Abwasseranschluss

## TOILETTENWAGEN DAMEN/HERREN MIT DUSCHE

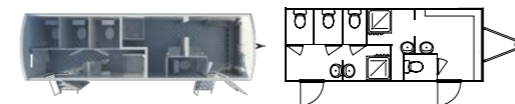

### Damen

- 3 WC-Kabinen
- 1 Duschkabine
- 2 Waschbecken

### Herren

- 1 WC-Kabine
- 1 Urinalrinne
- 1 Duschkabine
- 2 Waschbecken

### TECHNISCHE DATEN

Artikelnr.	SAN-WC-DUSCH
Aussenmasse	7.50 × 2.50 m
Länge mit Deichsel	9.00 m
Stromanschluss	220 V
Abwasseranschluss	110 mm
Wasserzuleitung	3/4 "

### AUSSTATTUNG

- ① Anschlüsse: mittig links
- 🚚 Anhängerkupplung
- ⚡ Stromanschluss
- 💡 Beleuchtung
- 🚽 Frisch- und Abwasseranschluss

## TOILETTENWAGEN D/H FLEX

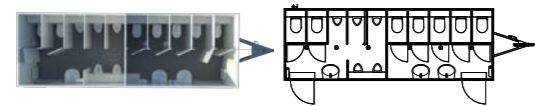

### Damen

- 5 WC-Kabinen
- 2 Waschbecken

### Herren

- 2 WC-Kabinen
- 5 Urinale
- 1 Waschbecken

### TECHNISCHE DATEN

Artikelnr.	SAN-WC-WAGEN-V
Aussenmasse	7.30 x 2.50 m
Länge mit Deichsel	8.70 m
Stromanschluss	230 V
Abwasseranschluss	110 mm
Wasserzuleitung	3/4 "

### AUSSTATTUNG

- ⓘ Anschlüsse: hinten links
- ⊖ Kein Drehschemel
- ↔ Mit Tandemachse
- 🚚 Anhängerkupplung
- ⚡ Stromanschluss
- 💡 Beleuchtung
- 🚽 Frisch- und Abwasseranschluss

## TOILETTENWAGEN DAMEN FLEX

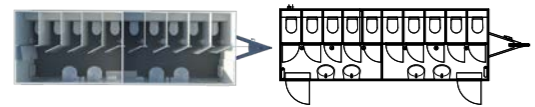

- 10 WC-Kabine
- 4 Waschbecken

### TECHNISCHE DATEN

Artikelnr.	SAN-WC-WAGEN-V
Aussenmasse	7.30 x 2.50 m
Länge mit Deichsel	8.80 m
Stromanschluss	220 V
Abwasseranschluss	110 mm
Wasserzuleitung	3/4 "

### AUSSTATTUNG

- ⓘ Anschlüsse: mittig links
- 🚚 Anhängerkupplung
- ⚡ Stromanschluss
- 💡 Beleuchtung
- 🚽 Frisch- und Abwasseranschluss

## VIP-TOILETTEN-WAGEN EXKLUSIV

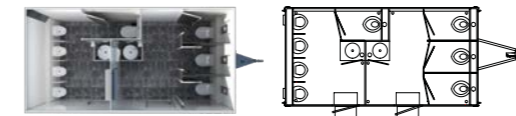

### Damen

- 3 WC-Kabinen
- 1 Waschbecken

### Herren

- 1 WC-Kabine
- 4 Urinale
- 1 Waschbecken

### TECHNISCHE DATEN

Artikelnr.	SAN-WC-WAGEN-V
Aussenmasse (L x B)	4.90 x 2.40 m
Aussenhöhe	ca. 3.20 m
Leergewicht	1'550 kg
Zul. Gesamtgewicht	1'800 kg

### AUSSTATTUNG

- 🌟 Edles Innendesign
- 🎵 Integrierte Musikanlage
- 💡 Dimmbares Licht
- 🚽 Frisch- und Abwasseranschluss
- ⚡ Elektroinstallation
- 💡 Beleuchtung und Heizung
- 🚚 Anhängerkupplung

## DUSCH-/TOILETTEN-WAGEN EXKLUSIV

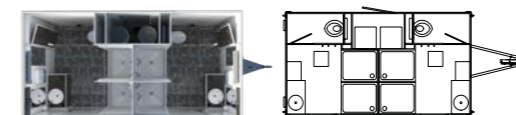

### Damen

- 2 Duschkabinen
- 1 Toilette
- 1 Waschtisch

### Herren

- 2 Duschkabinen
- 1 Toilette
- 1 Waschtisch

### TECHNISCHE DATEN

Artikelnr.	SAN-DUSCHWAGEN
Aussenmasse (L x B)	4.50 x 2.40 m
Aussenhöhe	ca. 3.20 m
Zul. Gesamtgewicht	1'700 kg

### AUSSTATTUNG

- 👍 Ansprechendes Innendesign
- 👔 Kleiderhaken
- 🔥 2 Boiler (je 80 l)
- 🚽 Frisch- und Abwasseranschluss
- ⚡ Elektroinstallation
- 💡 Beleuchtung und Heizung
- 🚚 Anhängerkupplung



## DUSCH-/TOILETTEN-WAGEN EXKLUSIV

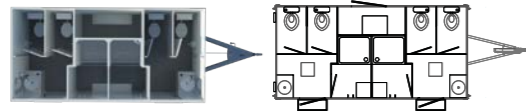

### TECHNISCHE DATEN

Artikelnr.	SAN-DUSCHWAGEN
Aussenmasse (L x B)	4.50 x 2.40 m
Aussenhöhe	ca. 3.20 m
Zul. Gesamtgewicht	1'700 kg

### AUSSTATTUNG

- 👍 Ansprechendes Innendesign
- 👕 Kleiderhaken
- 🔥 2 Boiler (je 80 l)
- 🚰 Frisch- und Abwasseranschluss
- ⚡ Elektroinstallation
- 💡 Beleuchtung und Heizung
- 🚚 Anhängerkupplung

#### Damen

- 1 Duschkabine
- 2 Toiletten
- 1 Waschtisch

#### Herren

- 1 Duschkabine
- 2 Toiletten
- 1 Waschtisch



# VIP-SANITÄRANLAGEN



Für Gäste mit hohen Ansprüchen und Events für bekannte Persönlichkeiten empfehlen wir unsere VIP-Sanitäranlagen. Die besonders komfortable Ausstattung und das edle Innendesign unserer VIP-Container und -Wagen genügen auch höchsten Ansprüchen. Die WC-Kabinen sind grosszügig dimensioniert und alle Sanitärleitungen sind unsichtbar montiert. Alle Modelle verfügen standardmässig über eine Heizung und eine angemessene Beleuchtung.

Teilen Sie uns Ihre Wünsche mit. Wir beraten Sie und suchen die für Sie beste Lösung. Damit Ihre Gäste rundum zufrieden sind und es ihnen an nichts mangelt. Selbstverständlich müssen Sie sich um nichts kümmern. Wir organisieren alles, vom Transport über die Anschlüsse, allfällige Anpassungen und natürlich um die einwandfreie Hygiene.

## MOBITOIL DELUXE



### TECHNISCHE DATEN

Artikelnr.	EVE-DELUXE-RNT
Masse	1.33 x 1.22 m
Höhe	2.35 m
Gewicht	136 kg (leer)
Tank	Grosser 330-l-Tank
Transport	Palettlitauglich

### AUSSTATTUNG

- Edelstahlschüssel
- Spülvorrichtung mit Frischwasser (98 l)
- Handwaschbecken mit Fusspumpe und 38 l Wassertank
- Trockenhandseife
- Türverriegelung inkl. Besetztanzeige
- Solarlicht
- Abfallkorb



## VIP-TOILETTENCONTAINER D/H MODELL TK 620 VIP



### TECHNISCHE DATEN

Artikelnr.	TK620VIP
Aussenmasse	6.05 x 2.43 m
Raumhöhe	2.30 m
Aussenhöhe	2.63 m
Gewicht	ca. 3'500 kg
Stromanschluss	CEE 32 A
Frishwasseranschluss	1"
Abwasseranschluss	110 mm



### Damen

- 2 WC-Kabinen
- 1 Waschbecken

### Herren

- 1 WC-Kabine
- 2 Urinale
- 1 Waschbecken

### AUSSTATTUNG

- Komfortable Ausstattung
- Gross dimensionierte WC-Kabinen mit Waschbecken
- WC-Papier-Halter, Handtuch- und Seifenspender, Papierkorb
- 4 Sanitärerfenster
- Wasser- und Abwasseranschluss
- Elektroinstallation mit Heizung
- Alle Sanitärleitungen unter Putz

# LAVABOSYSTEME



Handhygiene ist in den letzten Jahren noch wichtiger geworden. Unsere Lavabosysteme sind daher für grössere Veranstaltungen wie zum Beispiel Open-Airs unverzichtbar und lassen sich optimal mit Urinalen und den einfacheren Toilettenkabinen kombinieren.

Die mobile MobiToil-Lavaboinsel verfügt über einen integrierten Wasser- und Abwassertank und ist somit sehr flexibel einsetzbar. Für Events mit sehr vielen Besucherinnen und Be-

suchern empfehlen wir die Lavabostation für 40 Personen, damit keine unnötigen Wartezeiten und Staus entstehen. Sie sind für Orte ausgelegt, die über einen Wasser- und Abwasseranschluss verfügen.

Auch die Frischwasser-Lavabostationen Standard und Comfort setzen einen Wasseranschluss voraus und bieten maximale Hygiene und Komfort.

## MOBITOIL LAVABOINSEL

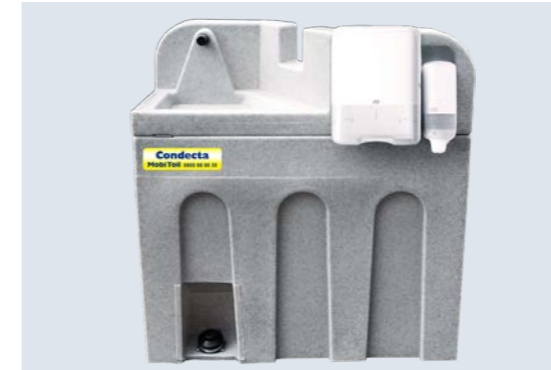

### TECHNISCHE DATEN

Artikelnr.	EVE-LAV-INS-RNT
Masse	1.10 x 0.80 m
Höhe	1.15 m
Gewicht	40 kg (leer)
Tank	Grosser 180-l-Tank
Transport	Haltegriffe

### AUSSTATTUNG

- Grosser Wasser- und Abwassertank
- Handtrockenseife
- Desinfektionsgel
- Papierhandtuchhalter



## LAVABOSTATION FÜR 40 PERSONEN

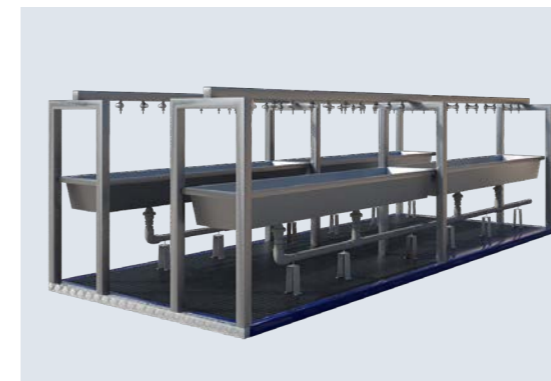

### TECHNISCHE DATEN

Artikelnr.	TK6024-WASCH
Masse Waschstation	6.00 x 2.40 m
Höhe	1.66 m
Gewicht	ca. 1'200 kg
Frischwasseranschluss	2 x 2"
Abwasseranschluss	2 x 75 mm

## LAVABOSTATION STANDARD

Die Conducta Frischwasser-Lavabostationen sind die ideale Lösung für Baustellen, Sportanlässe, zeitlich begrenzte Camps, Open Airs und weitere Veranstaltungen. Überall dort, wo Frischwasser zur Verfügung steht, bieten sie maximale Hygiene und Komfort.



### TECHNISCHE DATEN

Artikelnr.	EVE-LAV-STA-RNT
Masse	2.28 x 1.00 m
Höhe	1.20 m
Gewicht	45 kg
Anschluss	½ "
Ablauf	75 mm
Wasserdruck	3.5 bar

### OPTIONAL (GEGEN AUFPREIS)

- Handtrockenseife
- Desinfektionsgel
- Papierhandtuchhalter

## HYGIENELAVABOSTATION COMFORT

Die Hygienelavabostation erfüllt die Anforderungen erhöhter Hygiene-Schutzmassnahmen (z.B. Covid-Pandemie). Mittig ist die Hygienelavabostation durch eine Plane getrennt. Auf jeder Seite wird ein Mindestabstand von 1.5 m eingehalten und jede Person hat ihren eigenen Seifenspender.



### TECHNISCHE DATEN

Artikelnr.	EVE-LAV-HYG-RNT
Masse	2.28 x 2.00 m
Höhe	95 cm
Gewicht	50 kg
Wasseranschluss	½ "
Ablauf	75 mm
Wasserdruck	3.5 bar

### AUSSTATTUNG

- Lavaborinne mit 4 Wasserhähnen
- 2 Seitenpanels 2.0 m hoch, Plane grau
- 2 Tork-Seifenspender
- Tork-Handtuchspender



# SCHWEIZWEIT FÜR SIE DA

Kompetent, praxiserfahren und massgeschneidert – unser Kundendienst setzt in jeder Hinsicht Massstäbe.

Die Event Services von Conducta decken die ganze Bandbreite rund um Ihren Event ab. Ob Bodenabdeckungen, Bürocontainer, Kassenhäuser oder Sanitäranlagen – alles ist individuell einsetzbar und dank unseren 13 Standorten in der ganzen Schweiz flexibel verfügbar.

Auf Wunsch stehen Ihnen unsere Fachkräfte bereits in der Planungsphase zur Seite, wenn es etwa um die Festlegung der benötigten sanitären Anlagen oder deren optimale Positionierung geht. Eine unverbindliche MobiToil-Dienstleistung für Sie.



Alles für Ihren Event.  
Alles von Conconducta.  
[www.conducta.ch](http://www.conducta.ch)

# ABWASSERTANKS



Abwassertanks kommen bei grösseren Sanitärinstallationen zum Einsatz, wenn kein Abwasseranschluss vorhanden ist. Beide Ausführungen garantieren einen sicheren Einsatz und sind sehr robust. Das Modulsystem der Kunststofftanks gewährt eine hohe Flexibilität und Anpassungsfähigkeit in der Grösse, da die Module miteinander verbunden werden können. Wir beraten Sie, welche Lösung für Ihre Bedürfnisse bzw. die gewählten Systeme die op-

timale ist und kümmern uns um die entsprechenden Anschlüsse, den Transport und die Aufstellung. Während des Betriebs führen wir periodisch Funktionskontrollen durch und kümmern uns um die Leerung und die umweltgerechte Entsorgung.

Auch weiteres Zubehör wie Treppen und Abwasserpumpen gehören zu unserem Sortiment.

## STAHL-ABWASSERTANK

Variante A



### TECHNISCHE DATEN

Artikelnr.	TK-TANK3
Masse	2.99 x 2.40 x 0.85 m
Fassungsvermögen	4 m <sup>3</sup>
Einlauf	ø 110 mm mit Deckel, schraubbar
Spülstutzen	ø 110 mm mit Deckel, schraubbar

Variante B



### TECHNISCHE DATEN

Artikelnr.	TK-TANK6
Masse	6.05 x 2.43 x 0.85 m
Fassungsvermögen	8 m <sup>3</sup>
Einlauf	ø 110 mm mit Deckel, schraubbar
Spülstutzen	ø 110 mm mit Deckel, schraubbar

### AUSSTATTUNG

- Schauglas zur Füllstandkontrolle
- Absaugstutzen
- Einfüllstutzen

## TREPPEN FÜR STAHL-ABWASSERTANK



### TECHNISCHE DATEN

Artikelnr.	RSTK110001
Tritthöhe	20.5 cm
Gesamtbreite	125 cm
Gesamthöhe Tritte	82.5 cm
Höhe Handlauf	100 cm

## CAMEL-ABWASSERTANK

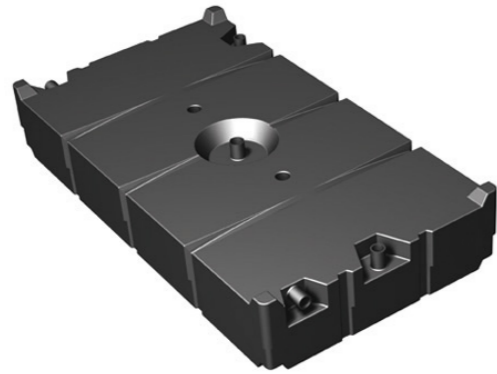

### TECHNISCHE DATEN

Artikelnr.	CAMELTANK-MT
Masse	1.27 x 2.54 m
Farben	Grau oder weiss
Fassungsvermögen	ca. 1'000 l

### AUSSTATTUNG

- Stabiler Kunststoff-Abwassertank
- Geformte Beschläge und verdickte Ecken
- Ineinandergreifende Stapelpfosten in allen vier Ecken
- Tanks können durchgehend miteinander verbunden werden

## ABWASSERPUMPE MTD



### TECHNISCHE DATEN

Artikelnr.	TK-PUMPE
Masse	80 x 61 cm
Höhe	80 cm
Gewicht	160 kg
Stromanschluss	380 - 400 V
Fördermenge	10 m³/h

### AUSSTATTUNG

- Stabile Bauweise aus Gusseisen und rostfreiem Edelstahl
- Mit drei unterschiedlichen Abwassertankgrößen erhältlich
- Auf Wunsch inkl. Servicepaket:
  - Anlieferung
  - Anschluss
  - Abholung/fachgerechte Entsorgung

# ZUBEHÖR

## ABWASSERPUMPE KLEIN



### TECHNISCHE DATEN

Artikelnr.	TK-PUMPEK
Masse	127 x 254 cm
Fassungsvermögen	ca. 1'135 l
Gewicht	80 kg
Stromanschluss	230 V
Fördermenge	7 m³/h

### AUSSTATTUNG

- Robuster Deckel
- Zwei integrierte Tragegriffe
- Patentiertes, modulares Kabelführungssystem
- Dichtungen aus NBR-Gummi
- Schwimmschalter für Überlaufschutz



# RAUMSYSTEME UND CONTAINER

Mit Containern lässt sich vieles realisieren. Vom Kassenhäuschen und Kiosk über Bürogebäude bis hin zu Unterkünften und Modulgebäuden.

Unser breites Sortiment umfasst Container für verschiedene Zwecke, Modulcontainer für die flexible Gestaltung von Gebäuden, Pavillons und Einrichtungszubehör. Sämtliche Anforderungen und Bedürfnisse, die bei der Durchführung einer Veranstaltung entstehen, können

abgedeckt werden. Wir haben Lösungen für Kassenhäuschen und Imbissstände, Bürocontainer, Ausstellungspavillons, Materialcontainer und Modulsysteme für Unterkünfte. Reden Sie mit uns über Ihre Ansprüche und wir finden die perfekte Lösung für Ihren Event.

## MÖGLICHE ANWENDUNGSGEBIETE

- 🎪 Festivals/Konzerte
- 🏠 Grossveranstaltungen
- 🏢 Privat- und Firmenanlässe
- ★ VIP-Lösungen

## SERVICES

- 🚚 Transport
- 🔧 Auf- und Abbau
- 🧼 Reinigung

# MOBILE RÄUME UND BÜROCONTAINER



Unsere Bürocontainer haben eine Grundausstattung, die alle Standardanforderungen abdeckt. Sie verfügen über Licht und Heizung, eine Elektroinstallation mit genügend Steckdosen, haben grosszügige Fenster und sind mit einem belastbaren PVC-Boden ausgestattet. Sie eignen sich nicht nur für Büros, sondern auch für den Sanitätsdienst, als Aufenthaltsraum für Bandmitglieder oder für den Sicherheitsdienst.

Mit unseren Mehrzweckcontainern lässt sich in sehr kurzer Zeit die richtige Raumlösung für Ihre Zwecke realisieren, angepasst auf Ihre Bedürfnisse.

Die Container vom Typ Universal können dank ihrer Isolierung ganzjährig eingesetzt werden, und mit den stapelbaren Modellen lässt sich auf wenig Platz viel Raum realisieren.











## BÜROCONTAINER TYP SE, STAPELBAR



### TECHNISCHE DATEN

Artikelnr.	BC7030-14KOM
Grösse	7.00 x 2.99 m
Raumhöhe	2.30 m
Aussenhöhe	2.63 m
Stromanschluss	CEE 32 A Ein- und Ausgang
Gewicht	ca. 3'200 kg

### AUSSTATTUNG

-  Heizung und Beleuchtung
-  Grosszügige Kunststoff-Dreh-Kippfenster, isolierverglast
-  Rollläden
-  Stahltüre mit Zylinderschloss
-  PVC-Bodenbelag
-  Elektroinstallation 400/230 V







## BÜROCONTAINER TYP AR/AC, STAPELBAR



### TECHNISCHE DATEN

Artikelnr.	BC6025-12AR/AC
Grösse	6.05 x 2.43 m
Raumhöhe	2.30 m
Aussenhöhe	2.60 m
Stromanschluss	CEE 32 A Ein- und Ausgang
Gewicht	ca. 2'000 kg

### AUSSTATTUNG

-  Heizung und Beleuchtung
-  Grosszügige Kunststoff-Dreh-Kippfenster, isolierverglast
-  Rollläden
-  Stahltüre mit Zylinderschloss
-  PVC-Bodenbelag
-  Elektroinstallation 400/230 V

## BÜROCONTAINER TYP CA

### Variante A









### TECHNISCHE DATEN

Variante A	3.70 x 2.50 m	BC3625-11CAMP
Variante B	4.60 x 2.50 m	BC4625-11CAMP
Raumhöhe	2.26 m	
Aussenhöhe	2.46 m	
Stromanschluss	32 A	
Gewicht	800 kg (A), 900 kg (B)	

### Variante B



### AUSSTATTUNG

-  Heizung und Beleuchtung
-  Dreh-Kippfenster, isolierverglast
-  Rollläden
-  Innenverkleidung verzinktes Strukturblech, lackiert
-  PVC-Bodenbelag
-  Elektroinstallation 400/230 V

## CONTAINER TYP UNIVERSAL

### Variante A









### TECHNISCHE DATEN

Variante A	3.20 x 2.03 m	BC3020-MB
Variante B	4.20 x 2.03 m	BC4020-MB
Raumhöhe	2.20 m	
Aussenhöhe	2.50 m	
Stromanschluss	16 A	
Gewicht	600 kg (A), 700 kg (B)	

### Variante B



### AUSSTATTUNG

-  Heizung und Beleuchtung
-  Türe mit Glaseinsatz und Schutzgitter
-  Schiebefenster, isolierverglast mit Gitter
-  Isolierung mit 40 mm PU-Hartschaum
-  PVC-Bodenbelag
-  Elektroinstallation 400/230 V

# KASSENHÄUSER UND KIOSKCONTAINER



Kassenhäuser, Kioskcontainer, Imbissstände oder Barcontainer sind auf Events unverzichtbar. Unsere hochwertigen und robusten Container sind variabel einsetzbar und in verschiedenen Ausführungen erhältlich. Alle sind mit Beleuchtung und einer Heizung ausgestattet und verfügen entweder über ein Schiebe- oder ein Klappfenster. Boden, Dach und Wände sind isoliert und ein umlaufender Rahmen garantiert Stabilität und Sicherheit. Die Container werden betriebsbereit geliefert und sind sofort einsatzbereit.

Unser Sortiment umfasst Modelle für jeden Anlass. Teilen Sie uns Ihre Bedürfnisse mit, damit wir Sie beraten können, welche Modelle für Ihren Anlass die richtigen sind. Unsere Beratung beinhaltet auch Tipps zur Aufstellung, damit die Verpflegungsstände gut positioniert und zugänglich sind und die Besucherströme auf Ihrem Festivalgelände optimal gelenkt werden.

## IMBISS-/KIOSKCONTAINER TYP CA







Dieser Containertyp ist sowohl für Kioske als auch für Imbissstände konzipiert. Er ist in zwei verschiedenen Größen erhältlich und mit einem zweiteiligen Schiebefenster mit Verkaufsklappe ausgestattet.



### TECHNISCHE DATEN

Variante A	4.60 x 2.50 m	BC4625-CAMPXI
Variante B	6.15 x 2.50 m	BC6025-CAMPXI
Raumhöhe	2.26 m	
Aussenhöhe	2.62 m	
Gewicht	900 kg (A), 1'500 kg (B)	
Stromanschluss	CEE 32 A	

### AUSSTATTUNG

-  2-teiliges Schiebefenster mit Verkaufsklappe
-  Türe mit Zylinderschloss
-  Elektroinstallation 400/230 V
-  Heizung
-  Beleuchtung
-  Wandisolierung mit 50 mm PU-Hartschaum

Variante A

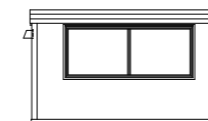

Variante B

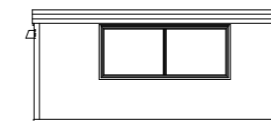

## BARCONTAINER



Der Barcontainer ist die perfekte Lösung für Events. Er ist mit insgesamt drei Verkaufsklappen ausgestattet, zwei an der Längs-, eine an der Kurzseite, und verfügt über einen Tresen.



### TECHNISCHE DATEN

Artikelnr.	MC6025-VK3
Grösse	6.05 x 2.43 m
Raumhöhe	2.41 m
Aussenhöhe	2.59 m
Stromanschluss	32 A
Gewicht	ca. 2'200 kg

### AUSSTATTUNG

-  Barcontainer mit drei Verkaufsklappen
-  Licht und Schalter
-  Steckdosen

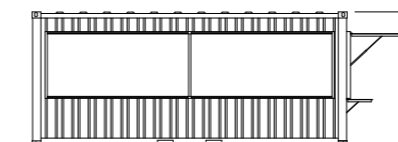





## KASSENHAUS (3 VARIANTEN)

Bei der kompakten Variante A werden die Besucherinnen und Besucher an drei Seiten bedient, bei Variante B und C befinden sich die Schalter an der Längsseite.

### AUSSTATTUNG

-  Schalter- oder Schiebefenster
-  Elektroinstallation 400/230 V
-  Heizung und Beleuchtung

Variante A: 3er-Kasse/Schalter



### TECHNISCHE DATEN

Artikelnr.	BC2825-CAMPXK
Grösse	2.80 x 2.50 m
Raumhöhe	2.26 m
Aussenhöhe	2.46 m
Gewicht	ca. 900 kg
Stromanschluss	CEE 32 A
	Ein- und Ausgang

Variante B: 2er-Kasse/Schalter



### TECHNISCHE DATEN

Artikelnr.	BC3619-CAMPX
Grösse	3.40 x 2.00 m
Raumhöhe	2.26 m
Aussenhöhe	2.60 m
Gewicht	ca. 800 kg
Stromanschluss	CEE 32 A
	Ein- und Ausgang



Variante C: 4er-Kasse/Schalter



### TECHNISCHE DATEN

Artikelnr.	BC6025-CAMPXK
Grösse	6.15 x 2.50 m
Raumhöhe	2.26 m
Aussenhöhe	2.62 m
Gewicht	ca. 1'500 kg
Stromanschluss	CEE 32 A
	Ein- und Ausgang

# MODULGEBÄUDE

Die modulare Systembauweise von Modulgebäuden erlaubt es, in kurzer Zeit Lösungen für einen temporären Raumbedarf zu schaffen. Die Module können in beliebiger Anzahl verbunden werden, auch mehrstöckige Gebäude sind möglich. So können effizient und wirtschaftlich individuell auf Ihre Bedürfnisse und Anforderungen abgestimmte Gebäude errichtet werden, die als Garderoben, Unterkünfte oder Aufenthaltsräume nutzbar sind.

Alle Raumsysteme verfügen über eine Elektroinstallation und eine Heizung und bieten viel Komfort zu einem vernünftigen Preis. Gerne beraten wir Sie vor Ort. Abgestimmt auf das Gelände und Ihre Wünsche finden wir die für Sie perfekte Lösung.

## CONDECTA-MODULGEBÄUDE STAPELBAR









Mit den stapelbaren Condecta Containern können komfortable, mehrstöckige Unterkünfte errichtet werden.

### TECHNISCHE DATEN

Artikelnr.	BC6025-AR/ACX
Größen	6.05 x 2.43 m
Raumhöhe	2.30 - 2.54 m
Aussenhöhe	2.60 - 2.80 m

### AUSSTATTUNG

-  Grosszügige Kunststoff-Dreh-Kippfenster, isolierverglast
-  Rollläden
-  Stahltüre mit Zylinderschloss
-  PVC-Bodenbelag
-  Elektroinstallation 400/230 V
-  Heizung

## TERRASSENBODEN MIT GELÄNDER



Container mit zusätzlicher Terrasse schaffen Aussenraum und sind beliebt für temporäre Aufenthaltsräume oder Chillbereiche.

### TECHNISCHE DATEN

Artikelnr.	RSTE110015
Ein Bodenelement	6.05 x 2.43 m

## EXPO-PAVILLON

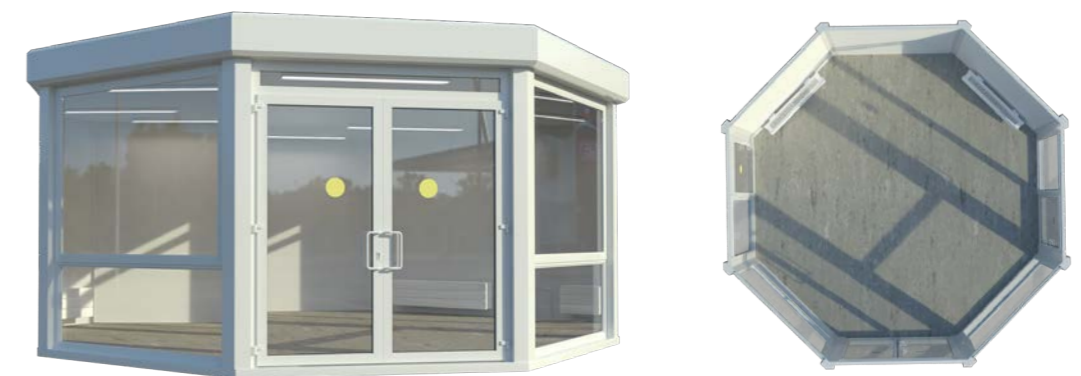

Die grosszügigen Fenster unserer Expo-Pavillons gewähren Einblick und lassen viel Licht ins Innere.



### TECHNISCHE DATEN

Artikelnr.	GB6-P
Aussenmasse	6.05 x 6.00 m
Raumhöhe	2.50 m
Aussenmasse	2.81 m

# LAGERCONTAINER

Die massiven, geschweissten ISO-Norm-Stahlcontainer sind besonders robust. Sie sind somit hervorragend geeignet für die einbruchssichere Lagerung von Material. Dank der Doppelflügeltür kann der Container sehr gut beladen werden und die Verriegelungsstangen gewähren höchste Sicherheit. Der Lagercontainer ist in drei Grössen verfügbar. Alle Varianten sind stapelbar.

## AUSSTATTUNG

-  Doppelflügeltüre mit aussenliegenden Verriegelungsstangen und Einbruchschutzhaube
-  Mit Stahlfussboden
-  Gabelstaplertaschen



### GRÖSSE A 8 FUSS

Masse: 2.43 x 2.20 m  
Gewicht: 670 kg  
Nutzlast: 5'000 kg

MC10.0



### GRÖSSE B 10 FUSS

Masse: 2.99 x 2.43 m  
Gewicht: 1'070 kg  
Nutzlast: 10'000 kg

MC15.8



### GRÖSSE C 20 FUSS



Masse: 6.05 x 2.43 m  
Gewicht: 1'700 kg  
Nutzlast: 15'000 kg

MC33.1L

# MATERIALCONTAINER

Die Materialcontainer sind leichter gebaut als die Lagercontainer. Sie bestehen aus einer verzinkten Stahlblechkonstruktion und verfügen über einen Holzboden. Die Türen sind abschliessbar und gewähren einen gewissen Einbruchschutz. Dank ihrer leichten Konstruktion können sie mit einem Gabelstapler einfach versetzt werden und bieten so eine hohe Flexibilität.

## AUSSTATTUNG

-  Verzinkte Stahlblechkonstruktion mit Holzfussboden
-  Türe abschliessbar
-  Zerlegbar oder versetzbar



### GRÖSSE A

Masse: 1.10 x 2.20 m  
Gewicht: 150 kg  
Nutzlast: 750 kg

MC1122

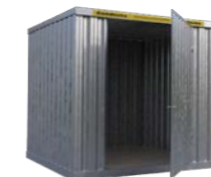

### GRÖSSE B

Masse: 2.00 x 2.20 m  
Gewicht: 300 kg  
Nutzlast: 650 kg

MC2022

### GRÖSSE C

Masse: 3.00 x 2.20 m  
Gewicht: 450 kg  
Nutzlast: 2'500 kg

### GRÖSSE D

Masse: 4.00 x 2.20 m  
Gewicht: 600 kg  
Nutzlast: 2'400 kg

### GRÖSSE E

Masse: 5.00 x 2.20 m  
Gewicht: 750 kg  
Nutzlast: 2'200 kg



Variante A

MC3022/3000



Variante A

MC4022/3000



Variante A

MC5022/3000



Variante B

MC3022/3000L



Variante B

MC4022/3000L



Variante B

MC5022/3000L

# ZUBEHÖR UND AUSSTATTUNG



Wir führen ein breites Sortiment an Zubehör und Möblierungssystemen für Büro-, Besprechungs- und Garderobenräume. Neben Bürostühlen und -tischen können Sie bei uns auch Konferenzstühle, Besprechungstische, Schränke, Garderoben und Regale mieten. Für mobile

Unterkünfte können wir Einzel- und Etagenbetten sowie Matratzen anbieten und auch eine Miniküche, Kühlschränke und Küchengeräte stehen zur Miete bereit. Und selbstverständlich gehören auch Festbankgarnituren zu unserem Angebot.

## STÜHLE UND BÄNKE



### BÜROSTUHL «ECONOMY PLUS»

ER741 111 x 48 x 48 cm (H x B x T)

Ergonomisch geformte Netzrückenlehne mit bequemer, gewölbter Beckenstütze zur Entlastung der Bandscheiben. Verstellbare Armlehnen. Stufenlose Sitzhöhenverstellung mit Toplift. Bezug in Schwarz.



### BÜROSTUHL «ECONOMY»

ER740 104 x 46 x 46 cm (H x B x T)

Mittelhohe Rückenlehne, in der Neigung und Höhe verstellbar. Stufenlose Sitzhöhenverstellung mit Sicherheits-Gasfeder. Permanent-Mechanik einstellbar per Drehrad. Sicherheits-Doppelaufrollen. Bezug in Schwarz.



### STOFF-KONFERENZSTUHL «ECONOMY»

ER750 83 x 53 x 41 cm (H x B x T)

Ohne Armlehnen, mit geformter Sitz- und Rückenlehnenfläche mit strapazierfähigem Stoffbezug in Schwarz. Stapelbar. Gestell aus stabilem Stahl-Ovalrohr. Sitzbreite 47 cm.



### HOLZ-KONFERENZSTUHL «ECONOMY»

ER220 80.5 x 42.5 x 37 cm (H x B x T)

Stabiles Stahlrohrgestell ø 22 mm, 1,2 mm Wandstärke RAL 7035 lichtgrau. Sitz und Rückenlehne aus geformtem, mehrfach verleimtem Schichtbuchenholz, lackiert. Stapelbar. Sitzbreite 35 cm.



### FESTBANKGARNITUR «ECONOMY»

ER140 Tisch 180 x 60 x 78 cm (L x B x H), Bank 180 x 27 x 48 cm (L x B x H)

Festbankgarnitur aus Schweizer Holz, hergestellt in sozialer Institution. Holzoberfläche geschliffen und mit lösemittelfreiem Grund- und Decklack lackiert, farblos. Gestell ist aus pulverbeschichtetem Metall, anthrazit.



### BANK ZUR FESTBANKGARNITUR «ECONOMY»

ER141 180 x 27 x 48 cm (L x B x H)

Einzelbank zur Festbankgarnitur aus Schweizer Holz, hergestellt in sozialer Institution. Holzoberfläche geschliffen und mit lösemittelfreiem Grund- und Decklack lackiert, farblos. Gestell ist aus pulverbeschichtetem Metall, anthrazit.



### TISCH ZUR FESTBANKGARNITUR «ECONOMY»

ER142 180 x 60 x 78 cm (L x B x H)

Einzelstisch Festbankgarnitur aus Schweizer Holz, hergestellt in sozialer Institution. Holzoberfläche geschliffen und mit lösemittelfreiem Grund- und Decklack lackiert, farblos. Gestell ist aus pulverbeschichtetem Metall, anthrazit.

## BÜRO- UND BESPRECHUNGSTISCHE



höhenverstellbar

### BÜROTISCH «ECONOMY PLUS»

ER701 160 x 80 x 62-82 cm (L x B x H)

Flexibles, höhenverstellbares Tischsystem im klassischen, formschön geschwungenen C-Fuss-Design. Stahlrohrgestell aus Rundrohr, RAL 9006 weissaluminium, pulverbeschichtet. Arbeitshöhe 650 – 850 mm. Im Raster von 1 cm höhenverstellbar. Mit horizontalem Kabelkanal. Tischplatte RAL 7035 lichtgrau, 25 mm stark.



### BÜROTISCH «ECONOMY»

ER700 75 x 160 x 80 cm (L x B x H)

Der robuste Alleskönner, inkl. 2 Unterbauten mit je 3 Schubladen, komplett zusammengebaut, Tischplatte, 25 mm, RAL 7035 lichtgrau.



klappbar

### BESPRECHUNGSTISCH «XL ECONOMY»

ER710-K 200 x 100 x 75 cm (L x B x H)

Besprechungstisch XL Economy, klappbar, Gestell lichtgrau, Platte grau.



klappbar

### BESPRECHUNGSTISCH «M ECONOMY»

ER715-K 160 x 80 x 75 cm (L x B x H)

Besprechungstisch M Economy, klappbar, Gestell lichtgrau, Platte grau.



klappbar

### BESPRECHUNGSTISCH «S ECONOMY»

ER707-K 120 x 80 x 75 cm (L x B x H)

Besprechungstisch S Economy, klappbar, Gestell lichtgrau, Platte grau.



### BESPRECHUNGSTISCH «XL ECONOMY»

ER710 200 x 100 x 75 cm (L x B x H)

Besprechungstisch XL Economy, Gestell lichtgrau, Platte grau.

## SCHRÄNKE, KORPUS UND PLANGESTELL



### GARDEROBENSCHRANK «ECONOMY»

ER341 180 x 60 x 50 cm (H x B x T)

2 Abteile auf Sockel. Abteile mit je einem Hutboden und Kleiderstange aus Metall mit 3 verschiebbaren Kleiderhaken aus Kunststoff. Abteibreite 300 mm. Türen mit Lüftungsschlitzen und eingestanztem Etikettenrahmen. Verschlussbar durch Drehriegelschloss, Schrank ist pulverbeschichtet in RAL 7035 lichtgrau.



### AKTENSCHRANK «ECONOMY»

ER760 195 x 92 x 42 cm (H x B x T)

Mehrzweckschrank mit 4 Fachböden, 5 Ordnerhöhen, stabile Stahlblechkonstruktion. Einschlagende, verstärkte Flügeltüren mit geräuschkämpfenden Gummipuffern. Schubstangen-Verschluss mit Drehgriff und Sicherheits-Zylinderschloss mit 2 Schlüsseln. Fachböden im Raster von 25 mm höhenverstellbar. Belastbarkeit pro Boden mindestens 40 kg. Schrank ist pulverbeschichtet in RAL 7035 lichtgrau.



### SCHIEBETÜRENSCHRANK «M ECONOMY»

ER722 75 x 120 x 45 cm (H x B x T)

2 Ordnerhöhen, 1 Einlegeboden. Schrank ist pulverbeschichtet in RAL 7035 lichtgrau. Dreh-/Druck-Zylinderschloss mit 2 Schlüsseln. Schiebetüren schienengeführt auf Kugellagerrollen.



### SCHIEBETÜRENSCHRANK «L ECONOMY»

ER721 109 x 120 x 45 cm (H x B x T)

3 Ordnerhöhen, 2 Einlegeböden. Schrank ist pulverbeschichtet in RAL 7035 lichtgrau. Dreh-/Druck-Zylinderschloss mit 2 Schlüsseln. Schiebetüren schienengeführt auf Kugellagerrollen.



### KLEIDER- UND AKTEN-SCHRANK «ECONOMY»

ER780 195 x 92 x 42 cm (H x B x T)

Durchgehender Hutboden, darunter links 4 Fachböden, rechts Kleiderstange mit 3 Kunststoff-Schiebehaken, stabile Stahlblechkonstruktion, einschlagende, verstärkte Flügeltüren mit geräuschkämpfenden Gummipuffern. Schubstangen-Verschluss mit Drehgriff und Sicherheits-Zylinderschloss mit 2 Schlüsseln. Fachböden sind im Raster von 25 mm höhenverstellbar. Belastbarkeit pro Boden bis 65 kg. Schrank ist pulverbeschichtet in RAL 7035 lichtgrau.



### SCHUBLADENKORPUS «ECONOMY»

ER190 56 x 40 x 60 cm (H x B x T)

Der Klassiker mit Frontgriff, 3 Schubladen. Schubladen laufen auf Teleskopführung. Zylinderschloss mit 2 Schlüsseln. Schubladeneinsatz für Stifte, Korpus und Front pulverbeschichtet in RAL 7035 lichtgrau. Kann passgenau unter den Schreibtisch gestellt werden.

**AKTENSCHRANK «ECONOMY»**

ER332 195 x 92 x 42 cm (H x B x T)

5 Ordnerhöhen. Stabile Stahlblechkonstruktion, mit 4 Fachböden, im Raster von 25 mm höhenverstellbar. Belastbarkeit pro Boden bis 65 kg. Schrank ist pulverbeschichtet in RAL 7035 lichtgrau.

**PLANGESTELL-18 «ECONOMY»**

ER310 195 x 92 x 42 cm (H x B x T)

Mit 18 Fächern, RAL 7035 lichtgrau.

## ERSTE-HILFE UND BRANDSCHUTZ

**BRANDSCHUTZ-SET**

ER913 37 x 25 x 12 cm (H x B x T)

Erste-Hilfe-Tasche, mit PG 2 kg Feuerlöscher (Pulver). Beinhaltet sterile Produkte und ist aus Hygienegründen mit einem verplombten Reissverschluss ausgestattet und in einem PE-Beutel verpackt. Entspricht den EU-Richtlinie für medizinische Ausstattung 93/42/EEC, CE geprüft und übertrifft die Forderungen der DIN 13152.

**ERSTE-HILFE-SET**

ER914 34 x 24 x 12 cm (L x B x H)

Koffer aus hochwertigem ABS, mit Wandhalterung, als Koffer oder Schrank verwendbar. 90°-Arretierung, variable Inneneinteilung, für Werkstatt, Baustellen, Events und Industrie geeignet.

**BRANDSCHUTZDECKE 180 x 120 CM**

ER915 180 x 120 cm (L x B)

Aus Glasfaser, hitzebeständig, strapazierfähiges Gewebe, in PVC-Hardbox, mit schwarzen Griffbändern, Wandmontage.

## BETTEN UND MATRATZEN

**STAHLROHR-ETAGENBETT «ECONOMY»**

ER821 2 x 90 x 200 cm (B x L)

Stahlrohr-Etagenbett, Doppelstockbett, Kopf- und Fussteile aus Rundrohr  $\varnothing$  40 mm. Einhängerahmen aus Profilrohr. Liegefläche aus Stahlgitter mit 3 Querverstrebungen (sehr stabil). Lackierung RAL 9006 weissaluminium. Ohne Matratze.

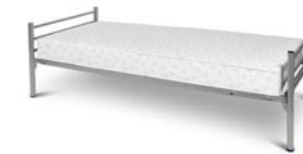
**STAHLROHR-EINZELBETT «ECONOMY»**

ER820 90 x 200 cm (B x L)

Stahlrohr-Etagenbett, Kopf- und Fussteile aus Rundrohr  $\varnothing$  40 mm. Einhängerahmen aus Profilrohr. Liegefläche aus Stahlgitter mit 3 Querverstrebungen (sehr stabil). Lackierung RAL 9006 weissaluminium. Ohne Matratze.

**SCHAUMSTOFF-MATRATZE «ECONOMY»**

ER822 90 x 200 x 10 cm (B x L x H)

Bequeme und funktionelle Schaumstoff-Matratze passend zum Einzel- und Etagenbett.

## MINIKÜCHE UND KÜCHENGERÄTE

**MINIKÜCHE «ECONOMY» LINE**

ER850 89 x 100 x 600 cm (H x B x T)

Bestehend aus Spüle, Kühlschrank mit einem Volumen von 100 l, Kochfeld.

**KÜHLSCHRANK «XL» (210L)**

ER909 143 x 55 x 58 cm (H x B x T)

Kühlschrank beinhaltet 4 Glasregale, 2 Gemüsefächer, 1 Gefrierfach mit zusätzlichen 15 l Volumen. Hat ein Gesamtvolumen von 210 l.

**KÜHLSCHRANK «M» (109L)**

ER910 85.5 x 55 x 57.5 cm (H x B x T)

Kühlschrank beinhaltet 2 Glasregale, 1 Gemüsefach, ein Gefrierfach mit zusätzlichen 14 l Volumen. Hat ein Gesamtvolumen von 109 l.



## OFFICE-PAKET «ECONOMY PLUS»

ER-OP-ECOPLUS1



### SET BESTEHEND AUS



**BÜROSTUHL  
«ECONOMY PLUS»**  
ER741



2 Stück je Paket  
**STOFF-KONFERENZSTUHL  
«ECONOMY»**  
ER750



**BÜROTISCH  
«ECONOMY PLUS»**  
ER701



**SCHIEBETÜRENSCHRANK  
«M ECONOMY»**  
ER722 75 x 120 x 45 cm (H x B x T)



**SCHUBLADENKORPUS  
«ECONOMY»**  
ER190



**KLEIDER- UND AKTEN-  
SCHRANK «ECONOMY»**  
ER780



**BESPRECHUNGSTISCH  
«S ECONOMY»**  
ER707-K

## OFFICE-PAKET «ECONOMY»

ER-OP-ECO1



### SET BESTEHEND AUS



**BÜROSTUHL  
«ECONOMY»**  
ER740



2 Stück je Paket  
**STOFF-KONFERENZSTUHL  
«ECONOMY»**  
ER750



**BÜROTISCH  
«ECONOMY»**  
ER700



**KLEIDER- UND AKTEN-  
SCHRANK «ECONOMY»**  
ER780



**BESPRECHUNGSTISCH  
«S ECONOMY»**  
ER707-K

## ARBEITSPLATZ-PAKET «ECONOMY PLUS»

ER-AP-ECOPLUS1

### SET BESTEHEND AUS



**BÜROSTUHL  
«ECONOMY PLUS»**  
ER741



2 Stück je Paket  
**STOFF-KONFERENZSTUHL  
«ECONOMY»**  
ER750



**BÜROTISCH  
«ECONOMY PLUS»**  
ER701



**SCHIEBETÜRENSCHRANK  
«M ECONOMY»**  
ER722 75 x 120 x 45 cm (H x B x T)

## ARBEITSPLATZ-PAKET «ECONOMY»

ER-AP-ECO1

### SET BESTEHEND AUS



**BÜROSTUHL  
«ECONOMY»**  
ER740



**BÜROTISCH  
«ECONOMY»**  
ER700



# ABSPERRSYSTEME

Zäune und Abschränkungen sichern das Gelände vor unbefugtem Zutritt und lenken die Besucherströme.

Unser breites Angebot an Absperrsystemen umfasst mobile Zäune, Absperrgitter, Zufahrtsbarrieren und Tore. Spezielle Bühnengitter und Eingangsschleusen sorgen für Sicherheit auf Ihrem Anlass. Sie finden bei uns auch sämtliches Zubehör für die Aufstellung oder Erweiterung der Absperrungen und Einlasssysteme wie Betonfüsse, Verbindungsschellen und Drehgelenke, die in Verbindung mit einem Drehtorlaufing jedes Element in ein Tor verwandeln.

An den Zaunelementen lassen sich Sichtschutzplanen befestigen oder Sie nutzen diese, um Werbung anzubringen. Wenn Sie uns die Druckdaten senden, liefern und montieren wir die bedruckten Planen für Sie.

Eine solide und dennoch flexible Absperrung ist für Festivals unerlässlich. Kontaktieren Sie uns frühzeitig und profitieren Sie von unserem grossen Know-how in diesem Bereich.

## MÖGLICHE ANWENDUNGSGEBIETE

- 📍 Festivals/Konzerte
- 📅 Grossveranstaltungen
- 🏢 Privat- und Firmenanlässe
- ★ VIP-Lösungen

## SERVICES

- 🚚 Transport
- ✂️ Auf- und Abbau
- 🧼 Reinigung

# ZÄUNE, EINGANGSTORE UND ABSCHRÄNKUNGEN



Die Zaunelemente von Conducta sind flexibel für die verschiedensten Situationen einsetzbar. Je nach Gelände werden die Zäune entweder im Boden oder mit einem Betonfuss verankert. Beide Lösungen gewähren höchste Sicherheit vor unbefugten Zutritten. Die Absperrgitter mit integrierten Stahlfüssen sind mobiler und eignen sich bestens, um die Wege der Besucherin-

nen und Besucher in die richtigen Bahnen zu lenken. Zum Sortiment gehören auch einfach montierbare mobile Zufahrtssperren sowie Türen und Tore. Dank der Flexibilität unserer Systeme und dem umfangreichen Zubehör lässt sich für jedes Gelände und jeden Anspruch die perfekte Absperrlösung finden.

## ZAUNELEMENTE INKL. BETONFUSS, TYP STANDARD

Die vielfältigen Ausbauvarianten dieser Mobilzaunelemente eignen sich ideal für zeitlich begrenzte Absperrungen etwa von Baustellen, Parkplätzen, Sportanlagen, Grünflächen, Ausstellungs- oder Veranstaltungsgeländen. Der einzelne Mobilzaun lässt sich mithilfe des passenden Zubehörs auch ohne Betonfuss dauerhaft im Boden verankern.

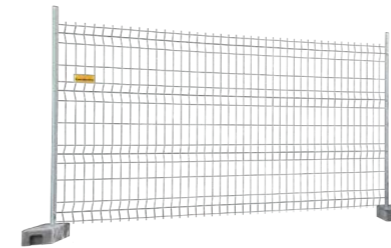

### TECHNISCHE DATEN

Artikelnr.	MOB350
Grösse	3.50 x 2.00 m
Gewicht	ca. 25 kg pro Element

## ABSPERRGITTER

Massive Rohrkonstruktion, komplett feuerverzinkt, mit integrierten Stahlfüssen. Besonders bei grösseren Veranstaltungen eignen sich die robusten Absperrgitter für die Wegleitung der Besucher.

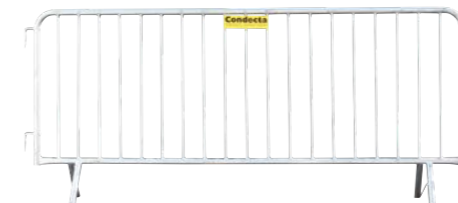

### TECHNISCHE DATEN

Artikelnr.	MOB250
Grösse	2.50 x 1.10 m
Gewicht	ca. 20 kg pro Element

## CITYSAFE® – MOBILE ZUFAHRTSBARRIERE

Wiederholte Ereignisse mit terroristischem Hintergrund, insbesondere in jüngster Zeit, machen leider auch Sicherheitsvorkehrungen wie Zufahrtssperren für Fahrzeuge immer unabdingbarer. Erst recht im unmittelbaren Umkreis öffentlicher Räume wie Flanierzonen oder Veranstaltungen wie Volksfeste, Märkte oder Konzerte.



### TECHNISCHE DATEN

Artikelnr.	CPS-1001
Grösse	2'300 x 800 x 1'105 mm
Gewicht	880 kg

### MERKMALE

- |x| Hochstabile Gusseisenlegierung
- 🚚 LKWs und Autos werden geblockt
- 🌙 Bei Tag und Nacht gut sichtbar
- 🔧 Geringer Installationsaufwand

## MOBILZAUNTÜR

Die Mobilzauntür verfügt über eine stabile Rahmenkonstruktion und sorgt für einen sicheren Ein- und Ausgang. Sie eignet sich ideal für Baustellen und Veranstaltungen mit hohen Sicherheitsansprüchen. Die Tür hat eine beidseitige Klinke und ist mit einem handelsüblichen Schloss (Abus 30/30) versehen.

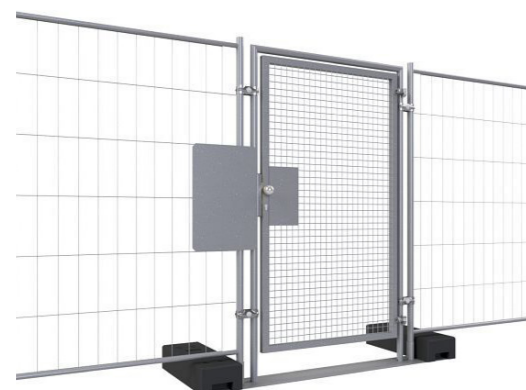

### TECHNISCHE DATEN

Artikelnr.	MOB350-T
Grösse	1'750 x 1'981 x 200 mm
Durchgangsbreite	1.12 m

### MERKMALE

- ☐ Stabile Rahmenkonstruktion
- ↔ Sicherer Ein-/Ausgang
- 🔑 Handelsübliches Schloss (Abus 30/30) mit beidseitiger Klinke
- ⚠ Ideal für Baustellen und Veranstaltungen mit hohen Sicherheitsansprüchen

## MOBILES DREHKREUZ

Das mobile Drehkreuz verfügt über eine elektromechanische Steuerung und ist verschliessbar. Das Drehkreuz wird inklusive Bauzaun-Modul geliefert und ist mit Staplertaschen und demontierbaren Ringschrauben für Kranarbeiten ausgestattet.



### TECHNISCHE DATEN

Artikelnr.	MOB-DK
Grösse	2'000 x 1'930 x 2'410 mm
Durchgangsbreite	0.85 m
Gewicht	ca. 2.2 t

### GRUNDAUSFÜHRUNG OHNE ZUTRITTSKONTROLLE

- 🔌 Elektromechanische Steuerung
- 🔑 Per Schlüssel verschliessbar
- ⚡ 230 V Spannungsversorgung
- 👜 Staplertasche
- 🔧 Demontierbare Ringschrauben (Kranarbeit)
- ⊕ Inkl. Bauzaun-Modul

### ERHÄLTlich MIT:

Zutrittskontrolle RFID, vorne	MOB-DK-ZKV
Zutrittskontrolle RFID, hinten	MOB-DK-ZKVH

## TÜRE EINFLÜGELIG



### TECHNISCHE DATEN

Artikelnr.	MB3550-TE1
Durchgangsbreite	1.20 m
Höhe	2.00 m

## DOPPELFLÜGELTOR

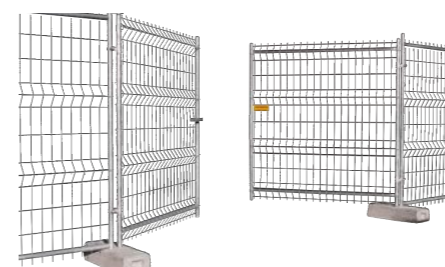

### TECHNISCHE DATEN

Artikelnr.	MB3550-TE
Durchgangsbreite	3.60 m
Höhe	2.00 m

Optional mit Zubehör (Seite 74) und Signalisation (Seite 86).

## SICHTSCHUTZPLANE



Sichtschutz für Veranstaltungen in verschiedenen Ausführungen. Verfügbar als Mesh-Banner oder PVC-Banner.

Schwarz	MOB350-PLS
Weiss	MOB350-PL
Weiss (20 m)	MOB350-PL20

- Befestigung mit Kabelbindern
- Höhe 1.75 m
- Breite 3.50 oder 20.00 m
- Auf Wunsch mit Werbeaufdruck (Druckdaten sind kundenseitig zu liefern)

# ZUBEHÖR MOBILZÄUNE

## BETONFUSS

MOB350-S



- Aus Kiesbeton
- Für alle Mobilzauntypen geeignet
- Sechs Löcher
- Eingegossene Handgriffe
- Gewicht: 33 kg

## RECYCLINGFUSS

MOB350-KR



- Aus Recycling-Kunststoff
- Vier Löcher und zwei zusätzliche Vierkantlöcher
- Modernste Verdichtungstechnik
- Absolut bruchsicher und standfest
- Gewicht: 30 kg

## ERDHÜLSE SPEZIAL

MOB350-EA



- Für weiche Untergründe
- Mit zwei Einsteckhülsen
- Länge: 60 cm

## DREHGELENK

MOB350-DG



Verwandelt mit Drehtorlaufing und Laufrad jedes Zaunelement in ein schwenkbares Tor.

## DREHTORLAUFRING

MOB350-LR



Verwandelt mit Drehgelenk und Laufrad jedes Zaunelement in ein schwenkbares Tor.

## VERBINDUNGSSCHELLE

MOB350-RS



Zusätzliche Absicherung für alle Zaunelemente.

## LAUFRAD

MOB350-LRO



Verwandelt in Kombination mit Drehgelenk und Drehtorlaufing jedes Zaunelement in ein Tor.

## LAGERBARELLE

MOB350-LC



Für die Lagerung und den Transport von Zaunelementen

- Komplett feuerverzinkt
- Für max. 21 Elemente

## BAUZAUNRIEGEL FÜR NOTAUSGÄNGE

MOB350-NOT



Zubehör für den temporären Bau von Notausgängen aus zwei Bauzäunen. Das Bauzauntor wird per Kabelbinder verschlossen und kann nur von innen geöffnet werden. Nach jedem Öffnen muss der zerschnittene Kabelbinder ersetzt werden.

## STÜTZSTREBE

MOB350-ST



Verbessert die Stabilität beim Einsatz von Sichtschutzplanen.

# BÜHNENGITTER UND EINGANGSSCHLEUSEN



Für Konzerte mit vielen Besucherinnen und Besuchern sind Eingangsschleusen ein unverzichtbares Mittel, um die Eingangskontrolle effizient durchzuführen. Auf der Innenseite sind Ablageflächen angebracht, die es dem Sicherheitspersonal erlauben, Rucksäcke und Taschen zu durchsuchen. Die abgerundete Stirnseite bietet eine hohe Sicherheit, falls ein Gedränge entstehen sollte.

Die Bühnengitter mit einer stabilen Stahlkonstruktion werden zur Sicherung von Konzertbühnen verwendet und verhindern den Zutritt durch das Publikum. Sie sind auf der Rückseite mit einem Tritt ausgestattet, so dass verletzte Personen geborgen werden können und das Sicherheitspersonal Besucherinnen und Besucher, die sich vordrängen, besser zurückhalten kann.

## EINGANGSSCHLEUSEN-SYSTEM

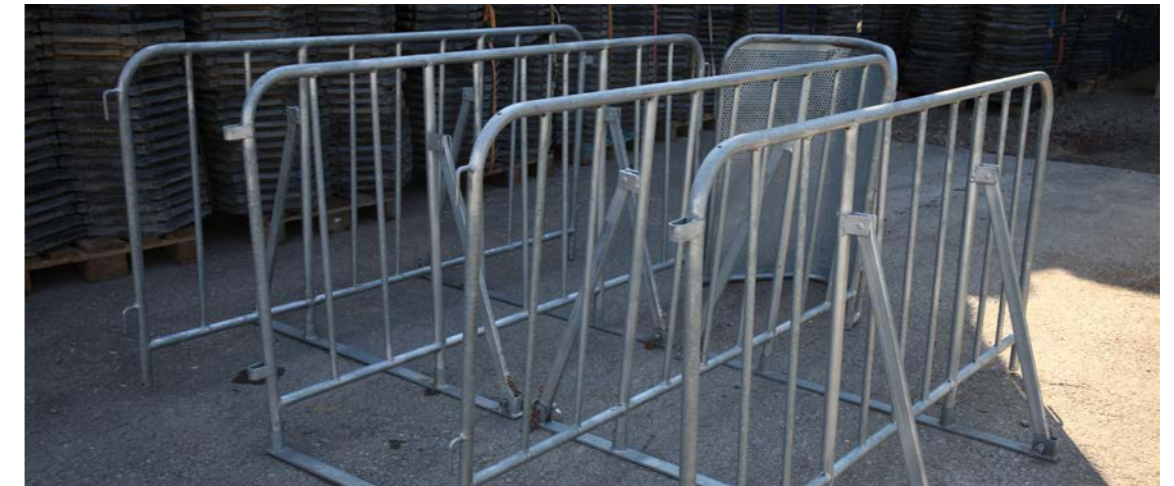

Das Eingangsschleusen-System erlaubt eine effiziente Einlasskontrolle, ist sicher und flexibel erweiterbar.



### TECHNISCHE DATEN

Artikelnr.	MOB250-SCHLEUSE
Geländerhöhe	1.10 m
Durchgangsbreite	0.60 m
Länge	2.50 m
Gewicht	ca. 110 kg

## BÜHNENGITTER

Bühnengitter verhindern, dass unbefugte Personen auf die Bühne gelangen. Der Tritt sorgt dafür, dass verletzte Personen einfacher geborgen werden können.



### TECHNISCHE DATEN

Artikelnr.	MOB110-BG
Grösse Element	1.09 x 1.25 m
Gewicht	75 kg



# BODENSCHUTZSYSTEME

Die Conducta Bodenschutzplatten sorgen für einen sauberen, sicheren Untergrund auf Ihrem Festgelände und schonen den Boden.

Unsere belastbaren, strapazierfähigen und wetterfesten Bodenschutzsysteme sind ideal für die temporäre Abdeckung von Festgeländen und Ausstellungsflächen. Die Oberfläche der Verbundplatten für Gehflächen ist rutschhemmend und leicht zu reinigen. Auch bei schlechtem Wetter kommen die Besucherinnen und Besucher sicher und trockenen Fusses von A nach B. Alle unsere Bodenschutzplatten sind so konzipiert, dass sich das Gewicht auf die ganze Fläche verteilt, damit die darunterliegende Wiese oder sonstiger Untergrund bestmöglich geschont wird.

Wir haben Modelle für die unterschiedlichen Ansprüche, auch für schwere Belastungen und befahrbare Bereiche und für sehr empfindliche Untergründe wie zum Beispiel Tennisplätze oder Hallenböden. Alle Varianten sind wetterfest, strapazierbar und leicht zu reinigen. Die Kabel und Schlauchbrücken für die sichere Verlegung elektrischer Installationen und von Schläuchen ergänzen das Angebot. Gerne beraten wir Sie auch vor Ort und übernehmen auf Wunsch auch den Auf- und Abbau, den Transport und die Endreinigung.

## MÖGLICHE ANWENDUNGSGEBIETE

- 🎪 Festivals/Konzerte
- 🏠 Grossveranstaltungen
- 🏢 Privat- und Firmenanlässe
- ★ VIP-Lösungen

## SERVICES

- 🚚 Transport
- ✂️ Auf- und Abbau
- 🧼 Reinigung



# BODENABDECKUNGEN

## SECHSECK-VERBUNDPLATTEN

FÜR LEICHTE BELASTUNGEN (BIS 3.5 T)

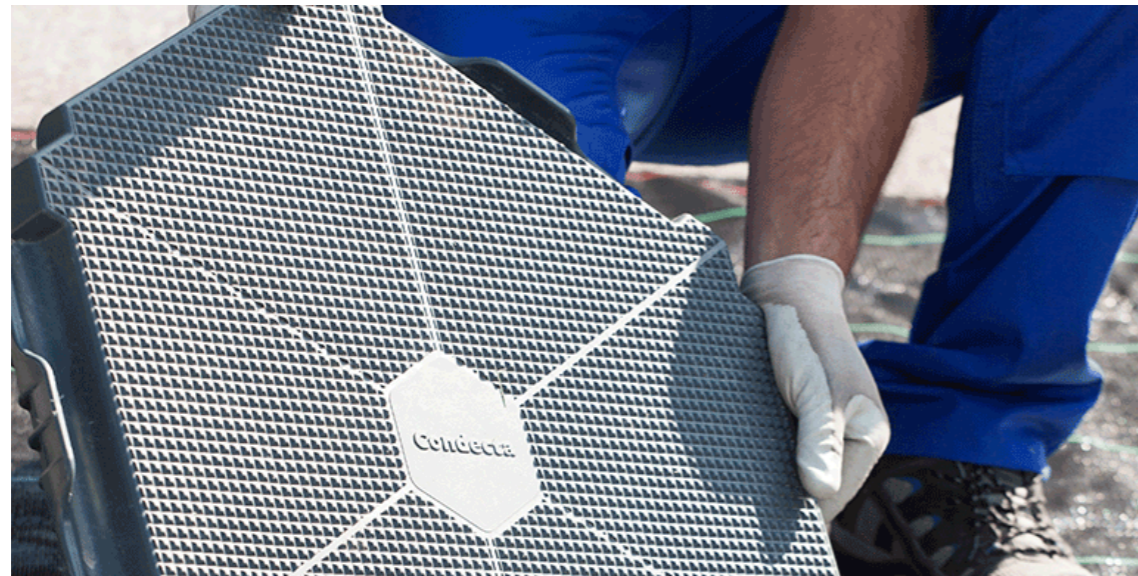

Unsere Sechseck-Verbundplatten aus Kunststoff sind strapazierfähig und wetterfest und lassen sich leicht und schnell verlegen. Sie eignen sich für temporäre Abdeckungen von Festgeländen und Ausstellungsflächen oder zur Erstellung von sauberen, ebenen Gehflächen.

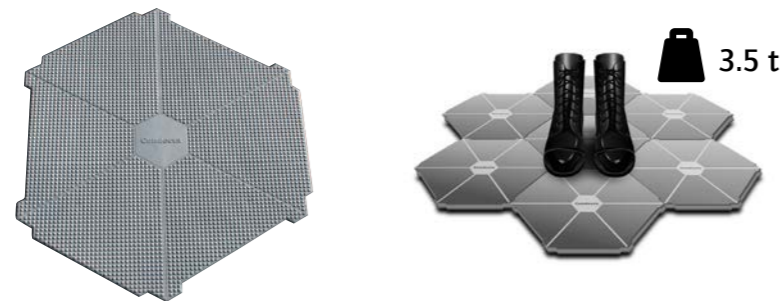

### TECHNISCHE DATEN

Artikelnr.	BP-6ECK
Plattengröße	Pro m <sup>2</sup> Bodenfläche werden ca. 4 Platten benötigt
Gewicht	ca. 3 kg/Platte
Zubehör	Bodenabdeckvlies, ebenfalls bei Condecta erhältlich

## SECHSECK-VERBUNDPLATTEN

FÜR SCHWERE BELASTUNGEN (BIS 7.5 T)



Die für schwere Belastungen ausgelegten Sechseck-Verbundplatten sind äusserst strapazierfähig und wetterfest und eignen sich für temporäre Abdeckungen von Festgeländen oder Ausstellungsflächen und zur Erstellung von sauberen, ebenen Gehflächen. Durch eine hohe Anzahl an Beschichtungen sorgen sie zudem für eine optimale Befahrbarkeit mit schweren Fahrzeugen.

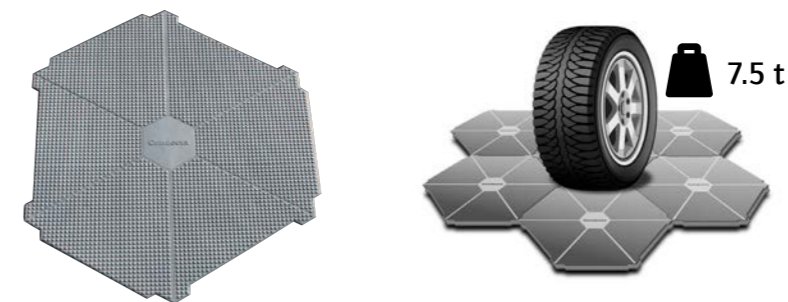

### TECHNISCHE DATEN

Artikelnr.	BP-6ECK/S
Plattengröße	Pro m <sup>2</sup> Bodenfläche werden ca. 4 Platten benötigt
Gewicht	ca. 5 kg/Platte
Zubehör	Bodenabdeckvlies, ebenfalls bei Condecta erhältlich

## SCHWERLASTPLATTEN

Unsere Schwerlastplatten bestehen aus Polyethylen, sind hoch belastbar und eignen sich für den temporären Einsatz wie z. B. für Umschlagplätze auf Festgeländen.



### TECHNISCHE DATEN

Artikelnr.	BP-SCHWER
Plattengrösse	2.40 x 1.20 m
Gewicht	35 kg / Platte

### ZUBEHÖR

Barelle	BP-SCHWER-LC
4er-Verbindung	BP-VERB4
2er-Verbindung	BP-VERB2
2er-Agraffe für Rasen	BP-SCHWER-A



- Trägt Fahrzeug- und Ausrüstungsgewichte von mindestens 40 t (abhängig vom Untergrund)
- Einfache Handhabung durch Aussparungen für die Hände, kann durch zwei Personen verlegt werden
- Schnelle und einfache Installation dank verschiedener Verbindungsoptionen
- Formgepresstes Hochleistungs-Thermoplastmaterial, resistent gegen Chemikalien, Öl und UV-Strahlung
- Flexibles, aber robustes und strapazierfähiges Panel mit langer Lebensdauer
- Vollständig recycelbar
- Die speziell entwickelte Oberfläche bietet die beste Traktionsfläche für Fahrzeugreifen auf dem Markt
- Einzigartiges Anschlusslochdesign zur Kompensation der linearen Ausdehnung/Schrumpfung der Panels bei extremen Temperaturänderungen
- Ein Panel, zwei verschiedene Traktionsflächen – für den Fahrzeug- und den Fussgängerbereich

## SCHWERLASTPLATTE XL

Strapazierfähige Premium-Strassenmatte mit tieferem Profil. Hochleistungs-Strassenmatte aus recycelten Materialien, die resistent gegen Chemikalien, Öl und UV-Strahlung sind. Kann ohne Bodenvorbereitung verlegt und mit Standardbolzen der Grösse M16 verbunden werden. Für Fahrbahnen und Baustellen mit schweren Fahrzeugen geeignet. Dank des tieferen Profils ist sie auch für Fussgängerbereiche gut geeignet.

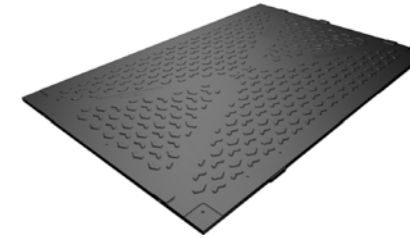

### TECHNISCHE DATEN

Artikelnr.	BP-SCHWER-XL
Plattengrösse	3.00 x 2.00 m
Gewicht	235 kg / Platte

### ZUBEHÖR

Barelle	BP-SCHWER-LC
4er-Verbindung	BP-VERB4
2er-Verbindung	BP-VERB2
2er-Agraffe für Rasen	BP-SCHWER-A



- Einteilig formgepresstes, hochleistungsfähiges thermoplastisches Material aus recyceltem Kunststoff
- Beständig gegen Chemikalien und Öl, UV-geschützt
- Einsatz bei vielfältigen Bodenbedingungen und -typen möglich, verhindert das Festfahren von Fahrzeugen und Baustellenpersonal
- Sicherer Verkehr und Zugang für Fahrzeuge, Ausrüstung und Personen
- Verhindert tiefe Spurrillen und Schäden, spart Kosten für die Bodenwiederherstellung
- Die Matten passen sich sanft den Bodenkonturen an – keine Bodenvorbereitung erforderlich
- Flexible, robuste und langlebige Matte für eine lange Lebensdauer
- Unempfindlich gegen Durchlöcherungen, nimmt weder Wasser noch Verunreinigungen auf.
- Nach Gebrauch leicht zu reinigen

## ALU-PANELS

Alu-Panels kommen vorrangig in Fussballstadien und ähnlichen Anwendungsgebieten zum Einsatz. Sie sorgen für eine optimale Lastverteilung in Bereichen, in denen Schwerlastverkehr für Auf- und Abbauten auf sensiblen Untergrund notwendig ist.



### TECHNISCHE DATEN

Artikelnr.	BP-ALU
Plattengröße	2.15 x 3.00 m
Gewicht	
- Leichte Variante:	ca. 190 kg
- Schwere Variante:	ca. 300 kg

## RECHTECK-VERBUNDPLATTEN

Die Rechteck-Verbundplatten eignen sich ideal für empfindliche Untergründe wie Tennisplätze, Kunsteisbahnen, Hallenböden, Tartanbahnen und vieles mehr.

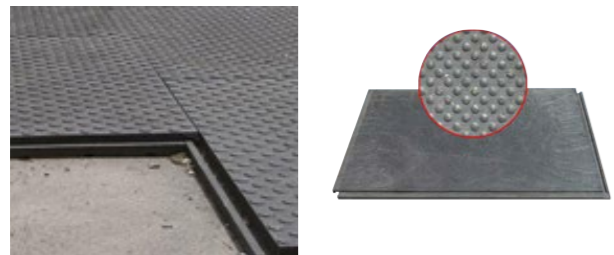

### TECHNISCHE DATEN

Artikelnr.	BP-4ECK
Plattengröße	1.20 x 0.80 m
Gewicht	22 kg / Platte

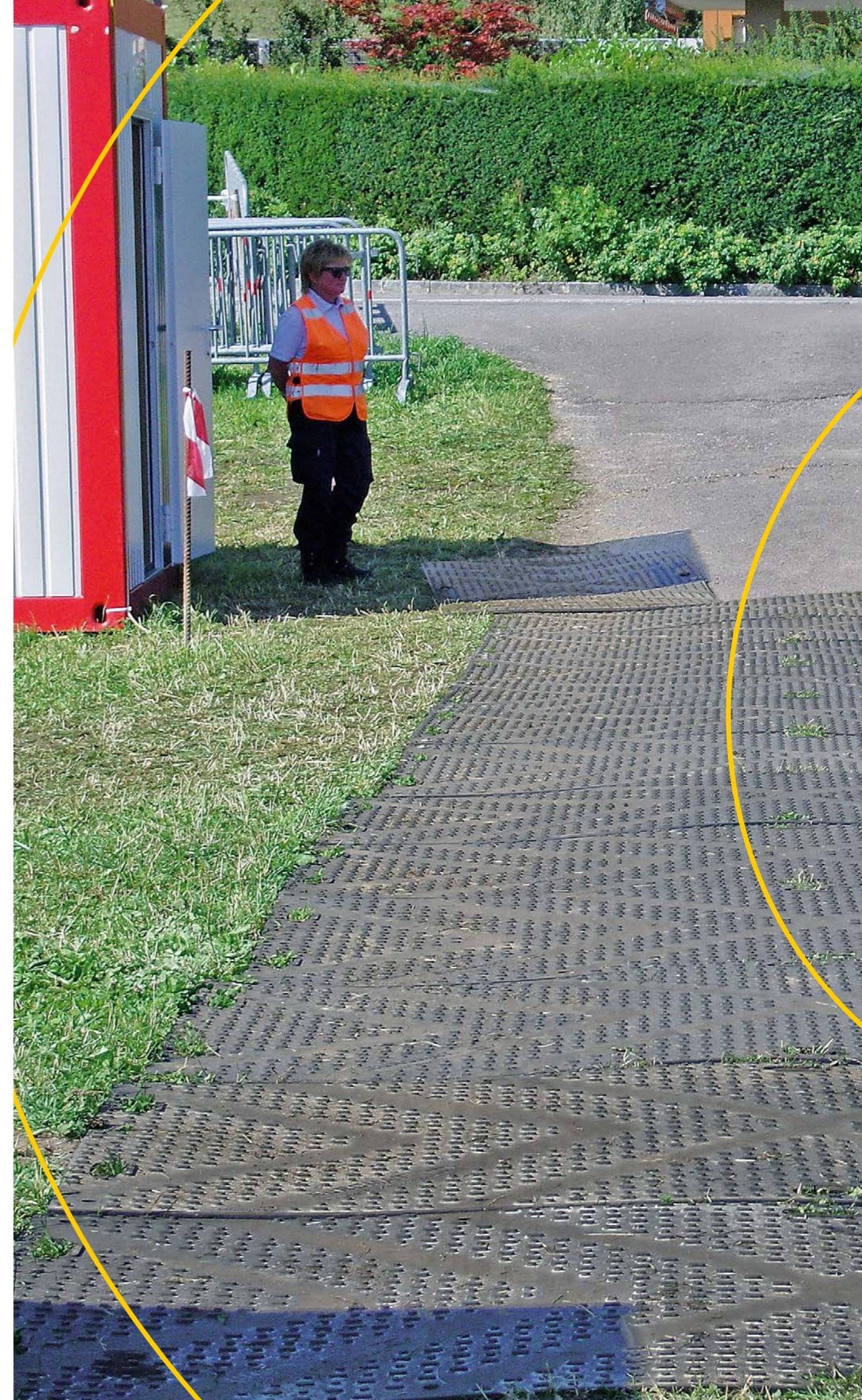

# KABEL- UND SCHLAUCHBRÜCKEN

## KABELBRÜCKEN

Mit den variablen Conducta Kabelbrücken aus Vollkunststoff werden die Elektrokabel auf dem Gelände sauber abgedeckt und kontrolliert geführt. Durch die gelbe Oberseite sind die Kabelbrücken für die Passanten gut sichtbar und stellen somit keine Stolperfalle dar.

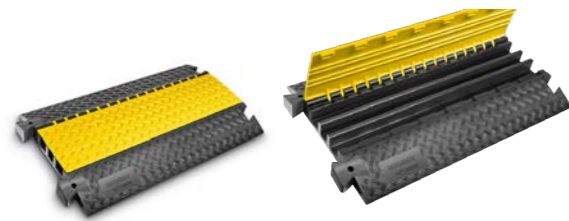

### TECHNISCHE DATEN

Artikelnr.	KB100
Länge	100 cm
Breite	70 cm
Höhe	7 cm
Anzahl Kanäle	3 1 Kanal 45 x 50 mm 2 Kanäle 52 x 49 mm
Belastbarkeit	5 t bei einer Fläche von 25 x 30 cm
Gewicht	23.6 kg

## SCHLAUCHBRÜCKEN

Schlauchbrücken aus schwarzem, recycelbarem Polyurethan für anspruchsvolle Einsatzbereiche. Rutschfester gelber Polyurethan-Deckel mit hoher Warnwirkung, sicherer Verriegelung und patentiertem, selbstreinigendem Deckelscharnier.



### TECHNISCHE DATEN

Artikelnr.	KB-SCHLAUCH
Länge	70 cm
Breite	78.3 cm
Höhe	13.9 cm
Anzahl Kanäle	4 Je 2 Kanäle 120 x 113 mm und 33 x 50 mm
Belastbarkeit	5 t bei einer Fläche von 25 x 30 cm
Gewicht	31.9 kg









# SIGNALISATIONEN

Die Sicherheit auf grossen Festgeländen hängt wesentlich von einer gut konzipierten und ausgeführten Signalisation ab.



Eine gute Signalisation gewährleistet, dass sich die Besucherinnen und Besucher auf Ihrem Festgelände orientieren können und sich sicher fühlen und trägt wesentlich zu flüssigen Besucherströmen bei. Ob sanitäre Einrichtungen, Imbissstände, Ausgänge oder Sanitätscontainer. Markieren Sie die wichtigen Stationen so, dass sie gut sichtbar und auf kürzestem Weg erreichbar sind. So vermeiden Sie grosse Ansammlungen und Staus; Ihre Gäste werden es Ihnen danken.

Von sehr grosser Wichtigkeit ist auch die Signalisation von Notausgängen. Denn nur Notausgänge, die auch gefunden werden, verrichten im Ernstfall ihren Dienst und sorgen für eine sichere und schnelle Evakuierung des Geländes. Unser Sortiment deckt alle Anwendungsfälle ab und reicht von Zaunplanen über Signalflaggen bis zu Containerfahnen. Neben Signalisationen für sanitäre Einrichtungen, Sanität und Notausgänge sind auch individuell bedruckte Lösungen realisierbar.

## MÖGLICHE ANWENDUNGSGEBIETE

-  Festivals/Konzerte
-  Grossveranstaltungen
-  Privat- und Firmenanlässe
-  VIP-Lösungen

## SERVICES

-  Transport
-  Auf- und Abbau
-  Reinigung

## BAUZAUNPLANE

### TECHNISCHE DATEN

Masse	3.41 x 1.76 m
Material	Mesh Netzvinyl 300 g/m <sup>2</sup>
Winddurchlässigkeit	ca. 20 %
Konfektion	Rundum gesäumt mit Ösen (ca. alle 50 cm)

### NOTAUSGANG



MOB350-PL-NOT Allgemein «mit Symbol»  
 MOB350-PL-NOT-G Mit Richtungspfeil «gerade»  
 MOB350-PL-NOT-R Mit Richtungspfeil «rechts»  
 MOB350-PL-NOT-L Mit Richtungspfeil «links»



MOB-TE-PL-NOT Doppeltor «mit Symbol / gerade»  
 MOB-TE1-PL-NOT Einzeltor «mit Symbol»

### TOILETTEN



MOB350-PL-WC Allgemein D/H «mit Symbol»  
 MOB350-PL-WC-G Mit Richtungspfeil «gerade»  
 MOB350-PL-WC-R Mit Richtungspfeil «rechts»  
 MOB350-PL-WC-L Mit Richtungspfeil «links»

### DUSCHE



MOB350-PL-DU Allgemein «mit Symbol»  
 MOB350-PL-DU-G Mit Richtungspfeil «gerade»  
 MOB350-PL-DU-R Mit Richtungspfeil «rechts»  
 MOB350-PL-DU-L Mit Richtungspfeil «links»

### ERSTE HILFE/SANITÄTER-KENNZEICHNUNG



MOB350-PL-SAN Allgemein «mit Symbol»  
 MOB350-PL-SAN-G Mit Richtungspfeil «gerade»  
 MOB350-PL-SAN-R Mit Richtungspfeil «rechts»  
 MOB350-PL-SAN-L Mit Richtungspfeil «links»

### BAUZAUNPLANE INDIVIDUELL BEDRUCKT



MOB350-PL-K  
 Druck nach Wunsch.  
 Design muss geliefert werden.

## SIGNALFLAGGE MIT TELESKOP-MAST

### TECHNISCHE DATEN

Artikelnr.	SIG-STANDFUSS
Grösse	1.00 x 3.00 m
Gesamthöhe	1.70 - 6.00 m ausziehbar
Material	Fahnenstoff 110 g/m <sup>2</sup>
Gewicht Betonsockel	75 kg

### NOTAUSGANG

SIG-NOT



### SANITÄTER / ERSTE HILFE

SIG-SAN



### TOILETTEN

SIG-WC



### DUSCHE

SIG-DU



## BAUZAUNFAHNE

### TECHNISCHE DATEN

Artikelnr.	SIG-MOB
Grösse	1.00 x 2.95 m
Gesamthöhe (inkl. Bauzaun)	ca. 5.55 m
Material	Fahnenstoff 110 g/m <sup>2</sup>
Winddurchlässigkeit	ca. 60 %

#### NOTAUSGANG

SIG-NOT-MOB



Mit Richtungspfeil «unten»

#### SANITÄTER / ERSTE HILFE

SIG-SAN-MOB



Mit Richtungspfeil «unten»

#### TOILETTEN

SIG-WC-MOB



Toilettenfahne

#### DUSCHE

SIG-DU-MOB



Mit Richtungspfeil «unten»

#### BAUZAUNFAHNE INDIVIDUELL BEDRUCKT

SIG-KUN-MOB



Druck nach Wunsch. Design muss geliefert werden.

## CONTAINERFAHNE

### TECHNISCHE DATEN

Artikelnr.	SIG-CONTAINER
Grösse	1.00 x 2.95 m
Gesamthöhe	ca. 5.55 m
Material	Fahnenstoff 110 g/m <sup>2</sup>
Winddurchlässigkeit	ca. 60 %

#### NOTAUSGANG

SIG-NOT-CO



Mit Richtungspfeil «unten»

#### SANITÄTER / ERSTE HILFE

SIG-SAN-CO



Mit Richtungspfeil «unten»

#### TOILETTEN

SIG-WC-CO



Toilettenfahne

#### DUSCHE

SIG-DU-CO



Mit Richtungspfeil «unten»

#### BAUZAUNFAHNE INDIVIDUELL BEDRUCKT

SIG-KUN-CO



Druck nach Wunsch. Design muss geliefert werden.



# ELEKTRO

Ob Stromverteilung oder Beleuchtung, sichere Elektroinstallationen nach neuesten Standards sind für Veranstaltungen ein unerlässliches Equipment.

Was sich seit vielen Jahren auf harten Baustelleneinsätzen bewährt, ist auch für Events die erste Wahl. Unsere Stromverteiler mit FI-Ausrüstung sind sehr robust, übersichtlich und bedienerfreundlich. Dank einer grossen Zählerplatte geht die Montage eines Stromzählers äusserst einfach vonstatten.

Für die Beleuchtung können wir unseren Baselight Lichtmast empfehlen. Er ist sehr leistungsfähig und ist für Bereiche ideal, wo die herkömmliche Beleuchtung nicht ausreicht.

Dank seiner Flexibilität ist er schnell auf- und wieder abgebaut und überall einsetzbar.

Sprechen Sie mit uns über Ihre Bedürfnisse, wir finden bestimmt die perfekte Lösung für Ihre Veranstaltung.

## MÖGLICHE ANWENDUNGSGEBIETE

- 📍 Festivals/Konzerte
- 🏠 Grossveranstaltungen
- 🏢 Privat- und Firmenanlässe
- ★ VIP-Lösungen

## SERVICES

- 🚚 Transport
- ✂️ Auf- und Abbau
- 🧼 Reinigung



## STROMVERTEILER AVS

Alle Baustromverteiler sind nach neuesten technischen Erkenntnissen entwickelt, ausgerüstet mit Fehlerstrom-Schutzschaltern und SEV-zugelassen. Elektroverteilung in Perfektion.



### TECHNISCHE DATEN

- Massive, verzinkte Stahlblechgehäuse
- Spezielle, dauerhafte Lackierung
- Feuerverzinkte, abnehmbare Fussgestelle
- Montage aller Komponenten auf schwenkbaren Innentüren, übersichtlich und bedienungsfreundlich
- Grosse Zählerplatte für bequeme Zählermontage
- Optimale FI-Schalter-Bestückung
- Zweifach abschliessbar; bei geschlossener Türe werden die Kabel durch eine Bodenaussparung geordnet aus dem Schrank geführt
- Sonderausführungen mit individueller Ausrüstung
- Indirekte Messung mit Stromwandlern ab 100 A bis 400 A

TYP	ANSCHLUSS	MESSUNG	ABGANG	CEE-STECKDOSEN			230 V STECKD.
				63 A	32 A	16 A	T23
AVS80-CEE-B	80 A	Extern	1 x direkt	1	1	3	3
AVS100-CEE-B	100 A	Extern	1 x direkt	1	2	3	3
AVS125-CEE-B	125 A	Extern	1 x direkt	1	3	3	4
AVSW160-CEE-2B	160 A	Wandler	1x 125 A	2	3	3	6
AVSW250-CEE-2B	250 A	Wandler	1 x direkt, 1 x 125 A	2	3	5	6

## BASELIGHT LICHTMAST

Der Baselight Lichtmast ist ein leistungsstarker, mobiler Lichtmast, der speziell für den Einsatz bei schlechten Lichtverhältnissen und in abgelegenen Gebieten entwickelt wurde. Er bietet eine hervorragende Beleuchtung, die überall dort benötigt wird, wo herkömmliche Beleuchtungssysteme nicht verfügbar oder nicht ausreichend sind. Mit seiner hohen Stabilität und seiner einfachen Bedienung ist der Baselight Lichtmast die ideale Lösung, um Licht in die Dunkelheit zu bringen.



- Grossflächige Ausleuchtung (360° oder 180°)
- Maximale Flexibilität dank integrierten Rädern und leichtem Gewicht
- Hohe Windbeständigkeit und Robustheit
- Schnell und einfach einsatzbereit
- Schmutz- und wasserdicht

### TECHNISCHE DATEN

Spannung	230 V
Umgebungstemperatur	-30 bis +70°C
Windbeständigkeit	> 30 m/s
IP-Schutzart	IP65
Höhe	1.20 – 4.40 m

ART.-NR.	TYP	EIGENSCHAFTEN / TECHN. MERKMALE
BL-320X	Baselight	<ul style="list-style-type: none"> <li>• Manuelles Mastsystem</li> <li>• Bis 45'000 Lumen (dimmbar)</li> <li>• Leistungsaufnahme bis 350 Watt</li> <li>• Gewicht 33 kg</li> </ul>
BL-600MX	Baselight 600MX	<ul style="list-style-type: none"> <li>• Automatisches Mastsystem</li> <li>• Bis 95'000 Lumen (dimmbar)</li> <li>• Leistungsaufnahme bis 680 Watt</li> <li>• Gewicht 47 kg</li> <li>• WiFi Control möglich</li> </ul>
BL-RAD	Baselight Geländeradsatz	<ul style="list-style-type: none"> <li>• Snap-on-System</li> <li>• Für schwieriges Gelände</li> </ul>



## UNSERE STANDORTE



### STANDORTE SCHWEIZ

Conducta AG  
Stegackerstrasse 6  
CH-8409 Winterthur

Telefon +41 52 234 51 51  
info@conducta.ch

Conducta SA  
Ch. de la Clopette 30  
CH-1040 Echallens

Telefon +41 21 886 34 00  
contact@conducta.ch

Conducta AG  
Glänternstrasse 3  
CH-8864 Reichenburg

Telefon +41 55 285 84 14  
reichenburg@conducta.ch

Conducta AG  
Riedbachstrasse 212  
CH-3020 Bern

Telefon +41 31 858 51 00  
bern@conducta.ch

Conducta AG  
Industriestrasse 4  
CH-7203 Trimmis

Telefon +41 81 322 53 33  
trimmis@conducta.ch

Conducta AG  
Hodler 11  
CH-4624 Härkingen

Telefon +41 79 821 29 22  
haerkingen@conducta.ch

Weitere Standorte finden Sie unter [www.conducta.ch](http://www.conducta.ch)



Jetzt QR-Code scannen  
und ein unverbindliches Angebot anfordern.

